

ПРАЙС-ЛИСТ Верстаки серии ДиКом ВЛ (стр. 1 из 5)

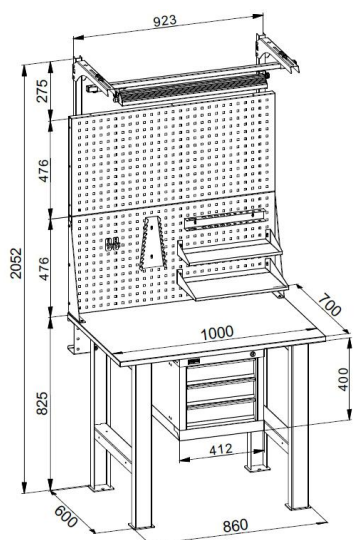

Верстак ДиКом ВЛ-100

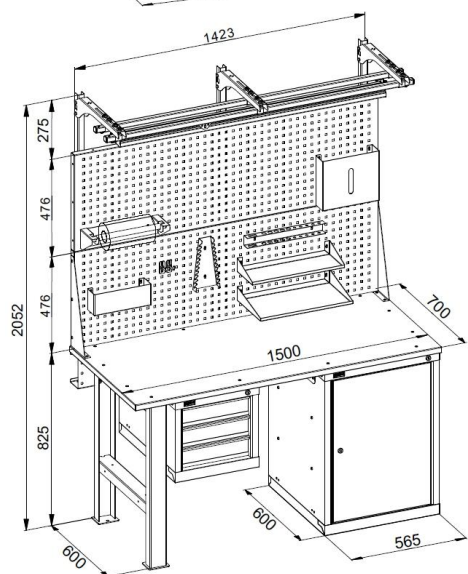

Верстак ДиКом ВЛ-150

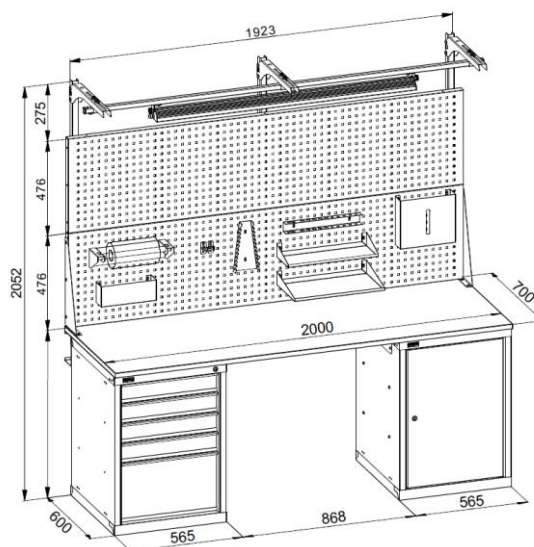

Верстак ДиКом ВЛ-200

- Верстаки серии ВЛ предназначены для слесарно-сборочных работ на производстве, в мастерских, гаражах, учебных заведениях.
 - **Максимальная равномерно распределенная нагрузка на верстак- 1500 кг.**
 - Изготавливаются шириной **1000, 1500 и 2000 мм.** Глубина – **700 мм.**
 - Возможно исполнение всех элементов с антиэлектростатическими свойствами ESD.
- Нижняя часть верстака собирается из следующих элементов: Тумба ВЛ-010, Тумба ВЛ-015, подвесная Тумба ВЛ-003, Опора и Стяжка. Все элементы сварные. Они крепятся к столешнице с помощью установленных на производстве муфт. Это значительно увеличивает прочность верстака.
 - Столешница производится в трех вариантах: фанера 24 мм (Ф), фанера 24 мм, покрытая оцинкованным листовым металлом (ЦФ), фанера 24 мм с предустановленным стальным листом 3 мм (МФ). Фанера покрыта лаком натурального цвета. К столешнице можно прикрепить слесарную оснастку (тиски и т.п.).
 - Тумба ВЛ-015 и подвесная тумба ВЛ-003 имеют 5 и 3 выдвижных ящика соответственно. Ящики запираются на общий замок EURO-LOCKS (Германия, 2000 комбинаций).
 - Тумба ВЛ-010 укомплектована 2 полками и распашной дверцей с замком EURO-LOCKS (Германия, 2000 комбинаций).
 - Максимальная нагрузка на ящик тумб ВЛ-015 и ВЛ-003 — **40 кг.** Максимальная нагрузка на полку ВЛ-010 — **60 кг.**
 - Под верстаки можно поставить тумбу ВЛ-014 на колесах (см. Прайс-лист на Тумбы инструментальные ВЛ).
 - На верстак можно установить Экран перфорированный (Э1, Э2, Э3, Э4). На экран с помощью зацепов легко устанавливаются различные аксессуары (см. Прайс-лист на Аксессуары к экрану). Максимальная нагрузка на Экран — **50 кг.**
 - Экраны Э3 и Э4 имеют перекладину, на которую можно установить либо светодиодный светильник, либо бегунки. Если требуется использовать и то, и другое, то необходимо установить дополнительную перекладину (приобретается отдельно).
 - Освещение для верстаков устанавливается на Экраны Э3 и Э4. Освещение укомплектовано энергосберегающим светодиодным светильником с большим сроком службы, который обеспечивает освещенность 1200 Lx рабочей поверхности верстака. На торце расположены удобная кнопка включения-выключения и диммер, который позволяет регулировать яркость. Угол наклона светильника регулируется с возможностью фиксации. Светильник укомплектован кабелем длиной 3 метра.
 - Металлические элементы верстаков окрашены эпоксидной порошковой краской, устойчивой к механическим воздействиям и агрессивным жидкостям. Все Экраны, ящики и дверцы тумб – цвет синий RAL 5012, остальные элементы – цвет серый RAL 7038.
 - При работе с верстаками широко используются Ящики пластиковые разных размеров (см. Прайс-лист на Ящики пластиковые).
 - Верстаки отгружаются со склада в разобранном виде. Инструкция по сборке прилагается.
 - Изделия сертифицированы. Гарантийный срок – 12 месяцев с даты продажи.

ПРАЙС-ЛИСТ (стр. 2 из 5)

Верстаки серии ДиКом ВЛ-100

Варианты комплектации (модели и грузоподъемность)



ДиКом ВЛ-100-01 (1000 кг)

Ф	ЦФ	МФ
14 500 Р	16 500 Р	19 800 Р

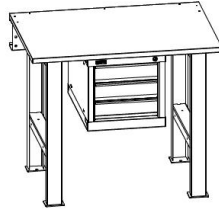

ДиКом ВЛ-100-02 (1000 кг)

Ф	ЦФ	МФ
26 000 Р	28 000 Р	31 300 Р



Под верстак ВЛ-100-01 можно поставить подкатную тумбу ВЛ-014

Верстаки серии ДиКом ВЛ-150

Варианты комплектации (модели и грузоподъемность)

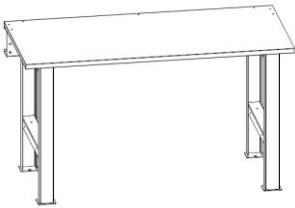

ДиКом ВЛ-150-01 (750 кг)

Ф	ЦФ	МФ
17 800 Р	20 600 Р	25 700 Р

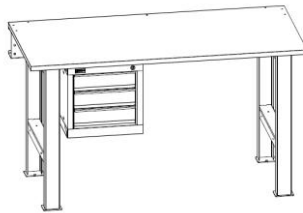

ДиКом ВЛ-150-02 (750 кг)

Ф	ЦФ	МФ
29 300 Р	32 100 Р	37 200 Р

Типы столешниц:

Ф – фанера 24 мм

ЦФ – фанера 24 мм, покрытая оцинкованным листовым металлом

МФ – фанера 24 мм и стальной лист 3 мм сверху

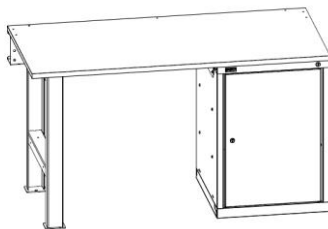

ДиКом ВЛ-150-03 (1000 кг)

Ф	ЦФ	МФ
24 400 Р	27 200 Р	32 300 Р

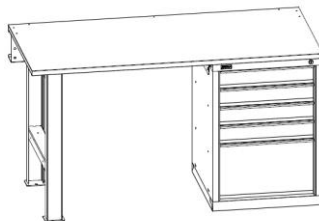

ДиКом ВЛ-150-04 (1000 кг)

Ф	ЦФ	МФ
34 600 Р	37 400 Р	42 500 Р

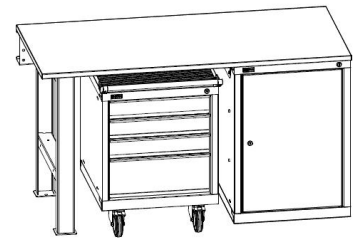

Под верстак можно поставить подкатную тумбу ДиКом ВЛ-014

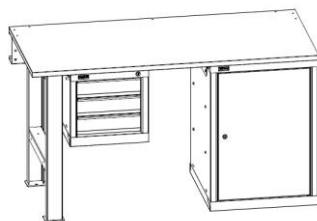

ДиКом ВЛ-150-05 (1000 кг)

Ф	ЦФ	МФ
35 900 Р	38 700 Р	43 800 Р

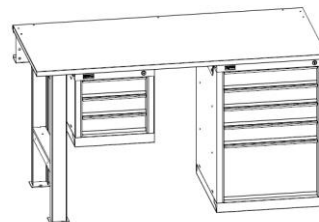

ДиКом ВЛ-150-06 (1000 кг)

Ф	ЦФ	МФ
46 100 Р	48 900 Р	54 000 Р

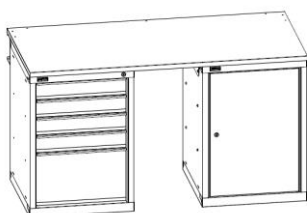

ДиКом ВЛ-150-07 (1000 кг)

Ф	ЦФ	МФ
37 700 Р	40 500 Р	45 600 Р

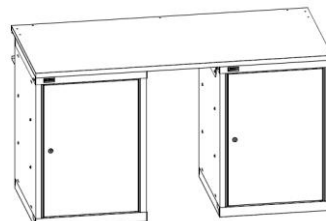

ДиКом ВЛ-150-08 (1000 кг)

Ф	ЦФ	МФ
27 500 Р	30 300 Р	35 400 Р

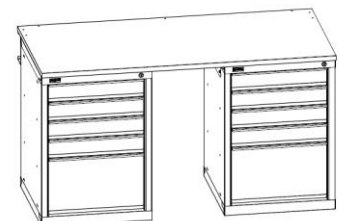

ДиКом ВЛ-150-09 (1500 кг)

Ф	ЦФ	МФ
47 900 Р	50 700 Р	55 800 Р

ПРАЙС-ЛИСТ (стр. 3 из 5)
Верстаки серии ДиКом ВЛ-200
Варианты комплектации (модели и грузоподъемность)

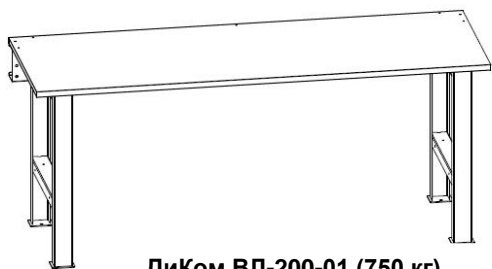

ДиКом ВЛ-200-01 (750 кг)

Ф	ЦФ	МФ
20 700 Р	24 500 Р	31 400 Р

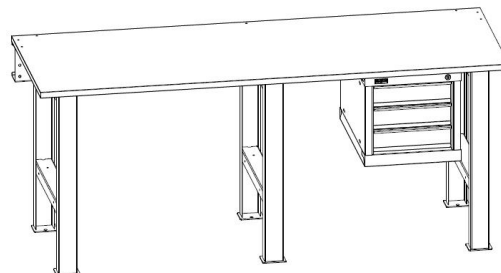

ДиКом ВЛ-200-02 (1500 кг)

Ф	ЦФ	МФ
36 500 Р	40 300 Р	47 200 Р

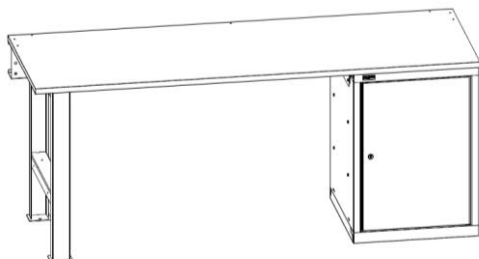

ДиКом ВЛ-200-03 (1000 кг)

Ф	ЦФ	МФ
27 300 Р	31 100 Р	38 000 Р

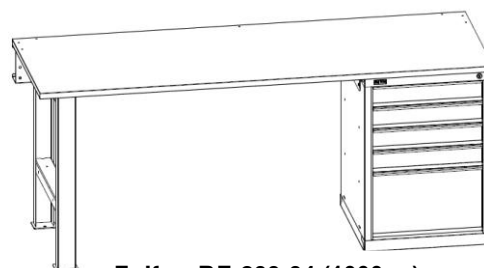

ДиКом ВЛ-200-04 (1000 кг)

Ф	ЦФ	МФ
37 500 Р	41 300 Р	48 200 Р

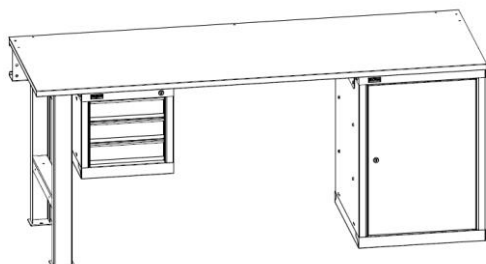

ДиКом ВЛ-200-05 (1000 кг)

Ф	ЦФ	МФ
38 800 Р	42 600 Р	49 500 Р

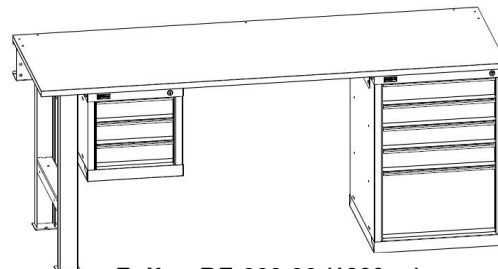

ДиКом ВЛ-200-06 (1000 кг)

Ф	ЦФ	МФ
49 000 Р	52 800 Р	59 700 Р

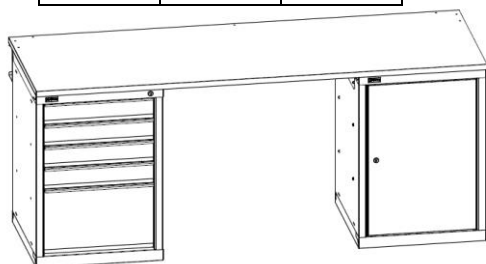

ДиКом ВЛ-200-07 (1000 кг)

Ф	ЦФ	МФ
44 100 Р	47 900 Р	54 800 Р

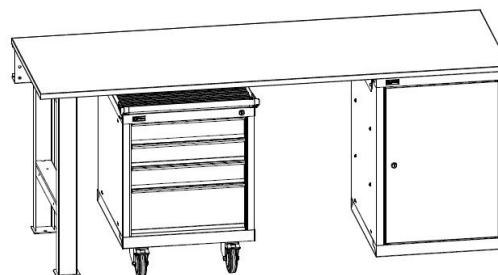

Под верстак можно поставить подкатную тумбу ВЛ-014

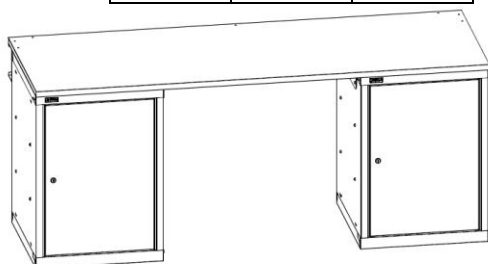

ДиКом ВЛ-200-08 (1000 кг)

Ф	ЦФ	МФ
33 900 Р	37 700 Р	44 600 Р

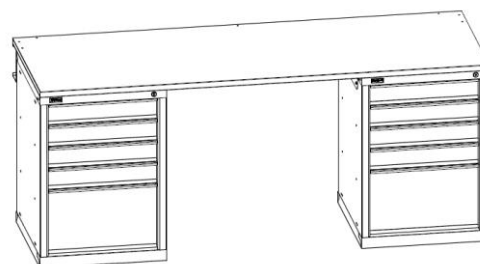

ДиКом ВЛ-200-09 (1500 кг)

Ф	ЦФ	МФ
54 300 Р	58 100 Р	65 000 Р

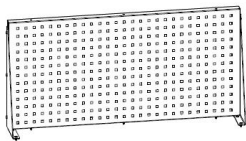
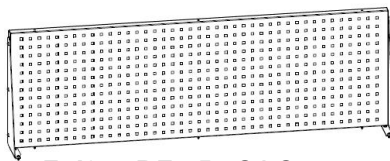
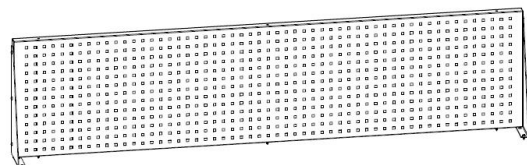
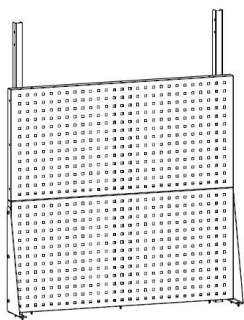
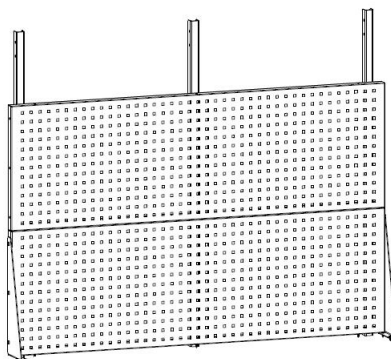
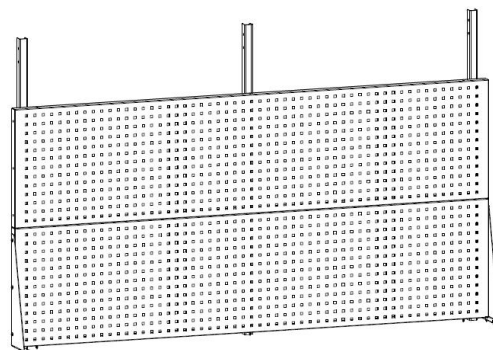
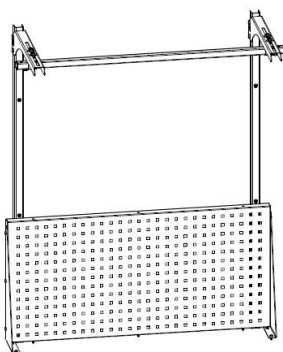
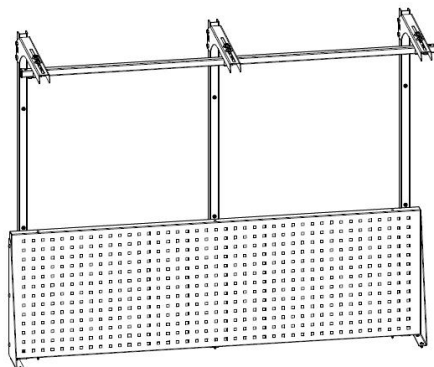
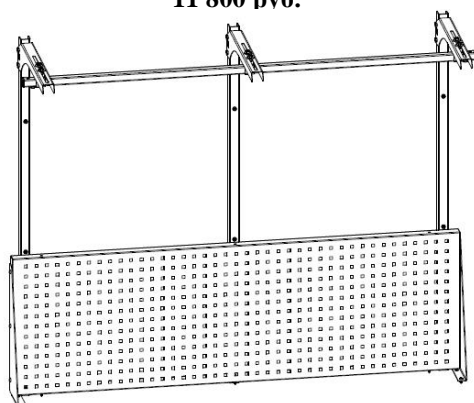
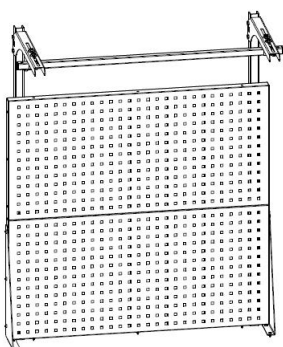
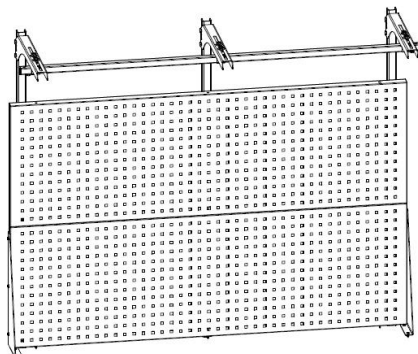
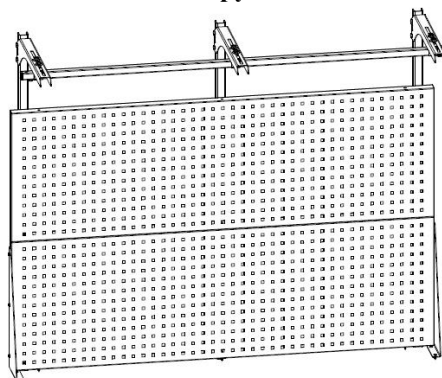
**ПРАЙС-ЛИСТ (стр. 4 из 5)
ДиКом ВЛ Экраны
Варианты комплектации (модели)****Макс. нагрузка на экран – 50 кг.
Макс. нагрузка на перекладину – 15 кг.****ДиКом ВЛ-100-Э1 Экран**
3 300 руб.**ДиКом ВЛ-150-Э1 Экран**
4 700 руб.**ДиКом ВЛ-200-Э1 Экран**
5 500 руб.**ДиКом ВЛ-100-Э2 Экран**
6 850 руб.**ДиКом ВЛ-150-Э2 Экран**
10 200 руб.**ДиКом ВЛ-200-Э2 Экран**
11 800 руб.**ДиКом ВЛ-100-Э3 Экран**
6 720 руб.**ДиКом ВЛ-150-Э3 Экран**
9 550 руб.**ДиКом ВЛ-200-Э3 Экран**
10 450 руб.**ДиКом ВЛ-100-Э4 Экран**
9 120 руб.**ДиКом ВЛ-150-Э4 Экран**
13 350 руб.**ДиКом ВЛ-200-Э4 Экран**
15 050 руб.**Аксессуары на консоль****Перекладина-направляющая 100**
860 руб.**Перекладина-направляющая 150**
1 050 руб.**Перекладина-направляющая 200**
1 150 руб.**Светильник светодиодный
ДиКом 30.01.700**
6 100 руб.**Светильник светодиодный
ДиКом 60.01.1300**
9 000 руб.**Бегунок**
760 руб.

Цены действительны с 04 июня 2018 г.

**ПРАЙС-ЛИСТ (стр. 5 из 5)
Полка нижняя под верстак**

Под бестумбовые и однотумбовые верстаки можно дополнительно установить Полку нижнюю из фанеры 24 мм. Максимальная нагрузка на Полку нижнюю под верстак— **100 кг**.

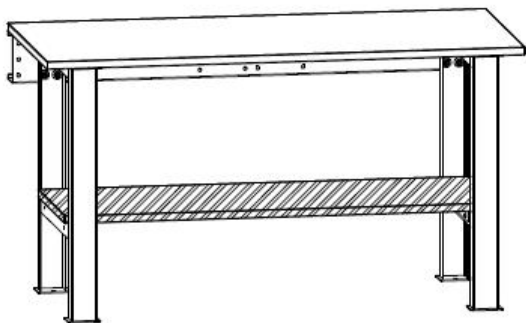

*Пример использования Полок нижних
с бестумбовым верстаком*

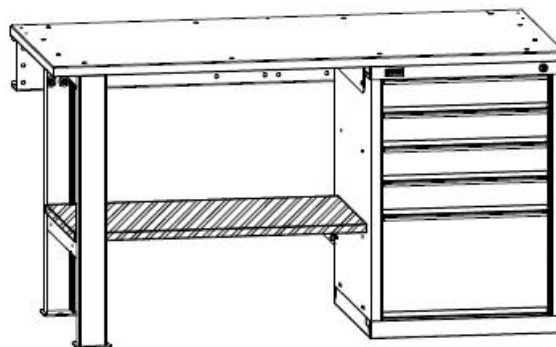

*Пример использования Полок нижних
с однотумбовым верстаком*

Наименование	Подходит к верстакам	Вес брутто, кг.	Цена, руб.
Полка нижняя 100-Ф	ВЛ-100-01, ВЛ-100-02, ВЛ-150-03, ВЛ-150-04	8	2 450
Полка нижняя 150-Ф	ВЛ-150-01, ВЛ-150-02, ВЛ-200-03, ВЛ-200-04, ВЛ-200-05, ВЛ-200-06	12	3 700
Полка нижняя 200-Ф	ВЛ-200-01, ВЛ-200-02	16	4 700

Цены действительны с 04 июня 2018 г.