

## ПАСПОРТ

### Тележка ДиКом СР-М



Дата \_\_\_\_\_ Контролёр ОТК \_\_\_\_\_ Упаковщик \_\_\_\_\_  
изготовления

**Санкт-Петербург**

## 1. Общие сведения

1.1. СР-М Тележка предназначена для перемещения грузов на промышленных и торговых предприятиях. Изготавливается в обчном исполнении со столешницей и полкой из ЛДСП, а так же с антистатическими свойствами ESD .

Регулируется по высоте от **667 мм** до **967 мм** с шагом **30 мм**.

Допустимая равномерная нагрузка на полку - **100 кг**.

Максимальная нагрузка на колёса - **200 кг**.

Изготовлено по ТУ 5620-004-31045953-2000.

1.2. Изготовитель: ООО "ДиКом-Сервис".







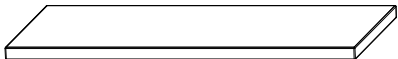
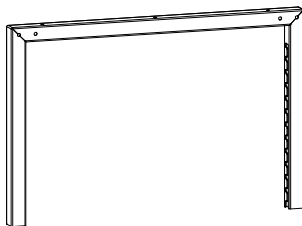
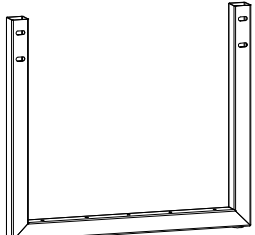
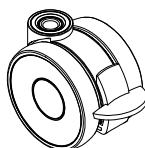
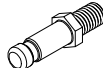
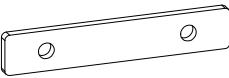

Адрес: Россия, 196655, г. Санкт-Петербург,  
Колпино, Сапёрный переулок, дом 3.

Сайт: [www.dikom.ru](http://www.dikom.ru), [www.shop.dikom.ru](http://www.shop.dikom.ru).

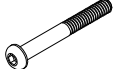
1.3. Предприятие-изготовитель оставляет за собой право вносить изменения в конструкцию изделия, не ухудшающие его потребительские свойства. При этом возможны изменения характеристик и комплекта поставки.

## 2. Комплект поставки (одно упаковочное место)

### СР-М Тележка / СР-М Тележка ESD

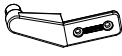
№	Наименование	Кол-во	Изображение
1)	СР-М Тележка Столешница ЛДСП/ESD	1	
2)	СР-М Тележка Полка ЛДСП/ESD	1	
3)	Рама верхняя	2	
4)	Рама нижняя	2	
5)	Ролик поворотный с тормозом	4	
6)	Фитинг S70-10x15/10	4	
7)	Гайка прямоуг. спаренная М8	4	
8)	Болт М8х20	8	
9)	Винт М6х50 внутр.шестигр.	4	
10)	Гайка самоконтр. М6	4	
11)	Саморез 5,5х16	12	
12)	Заглушка 7	4	
13)	Шильда самоклеющаяся	1	
14)	Труба 25x2 L=535	1	
15)	Ручка левая	1	
16)	Ручка правая	1	

### 3. ИНСТРУКЦИЯ ПО СБОРКЕ

Рекомендуется использовать намагниченные отвёртки или биты (насадки на шуруповёрт), а также вам понадобится Ключ на 13.

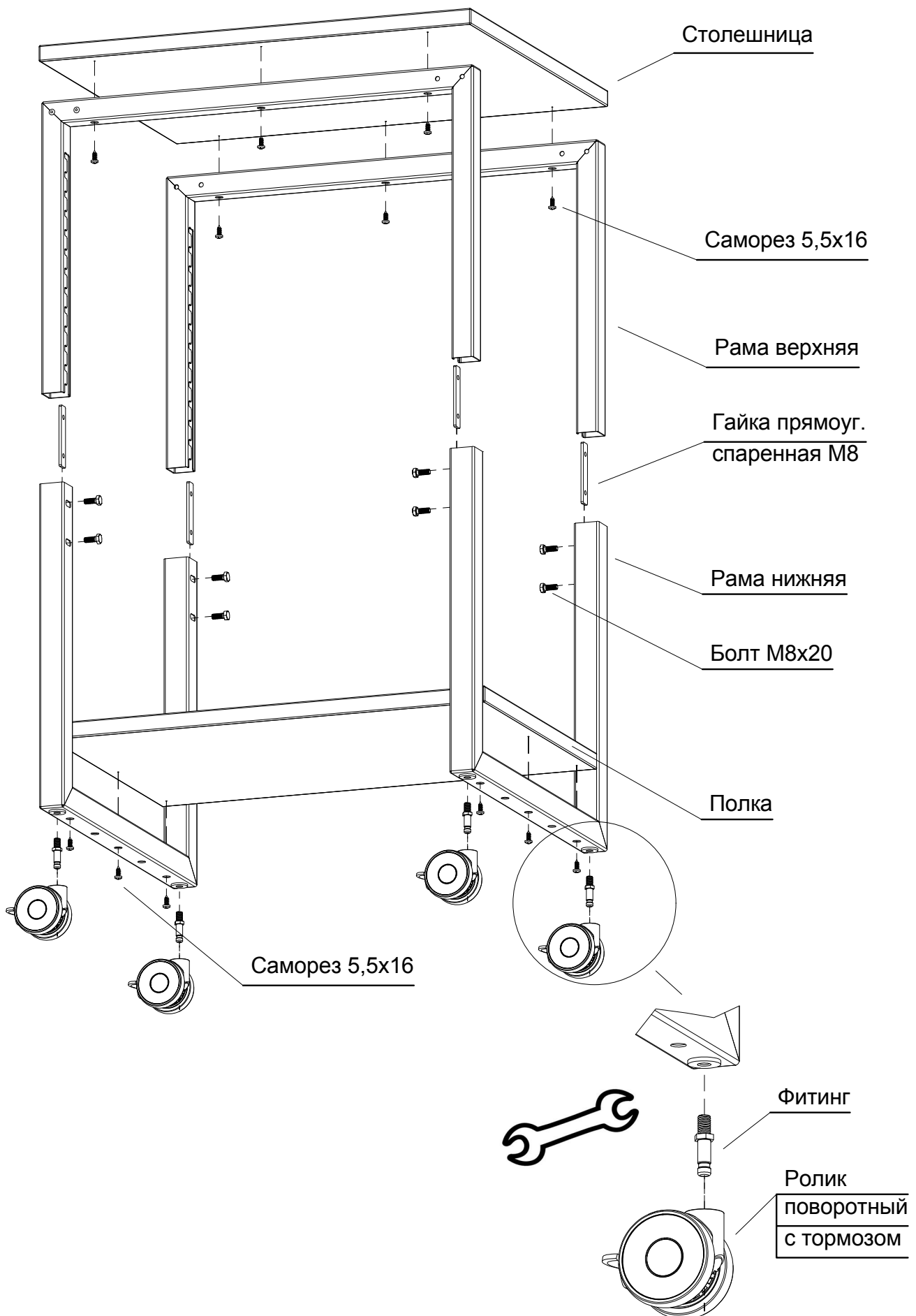

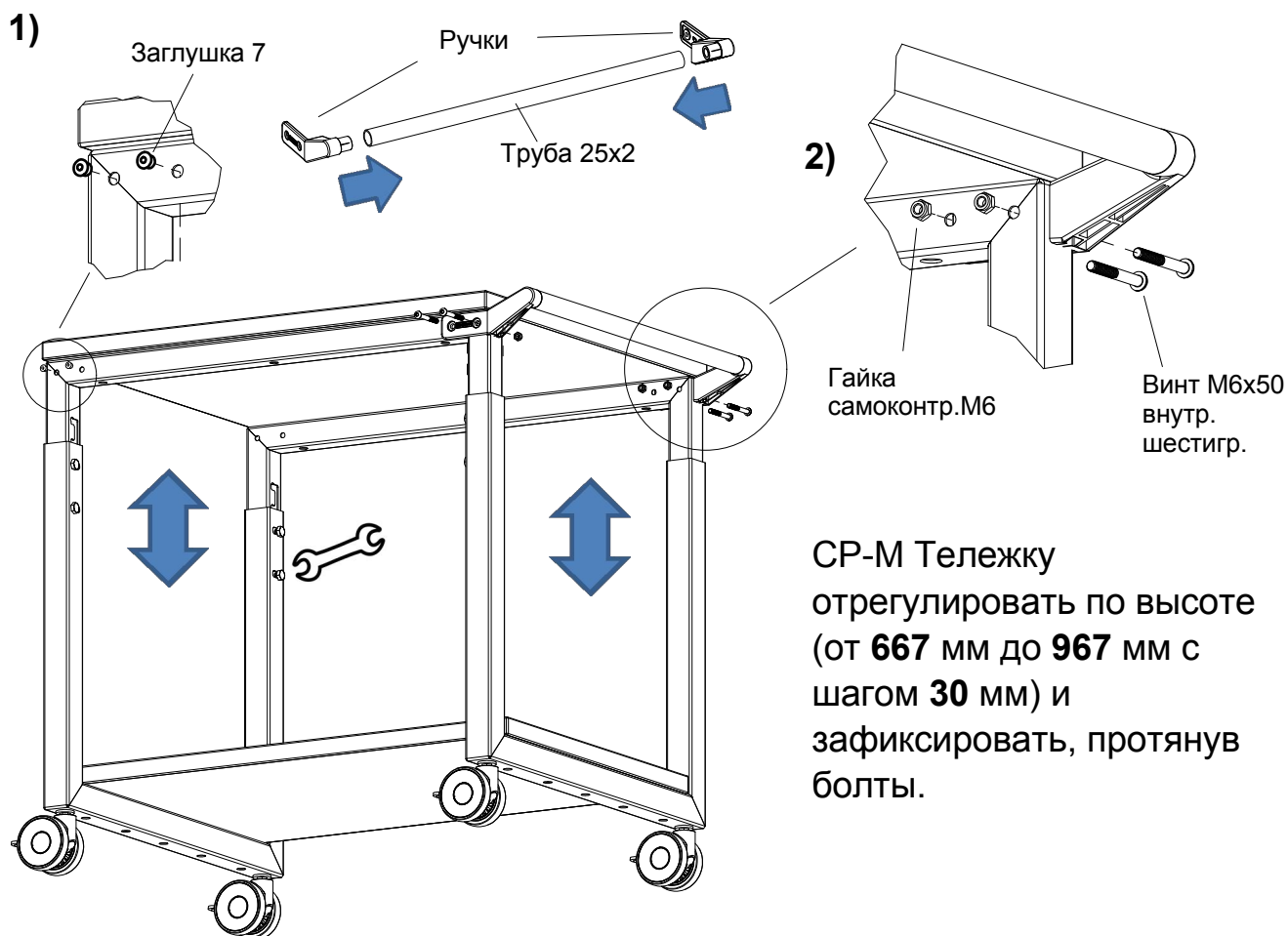

#### 4. Нагрузки

Наименование	 Максимально допустимая равномерно распределённая нагрузка
Нагрузка на полку	100 кг
Нагрузка на колёса	200 кг

#### 5. Характеристики

Габаритные размеры основных элементов			
Наименование	Высота, мм	Ширина, мм	Глубина, мм
CP-M Тележка	667 min 967 max шаг 30	775	587
CP-M Тележка Столешница ЛДСП /ESD	25	700	758
CP-M Тележка Полка ЛДСП /ESD	25	705	480
Ролик поворотный с тормозом	76	d 73	55

#### 6. Гарантии изготовителя

- 6.1. Изготовитель гарантирует исправную работу CP-M Тележки при условии соблюдения Пользователем правил транспортировки, хранения, установки и эксплуатации.
- 6.2. Срок гарантийного обслуживания изделия 12 месяцев со дня продажи.
- 6.3. Гарантийный ремонт производится при наличии документов, подтверждающих покупку.

##### **Внимание!**

- 6.4. В случае нарушения работоспособности изделия по вине Пользователя (при механических повреждениях элементов, неправильной установке и эксплуатации, при использовании изделия не по назначению) гарантии не сохраняются.
- 6.5. При обнаружении дефектов производственного характера изделие необходимо вернуть продавцу для обмена. Обмен производится при наличии документов, подтверждающих покупку.