

ПАСПОРТ

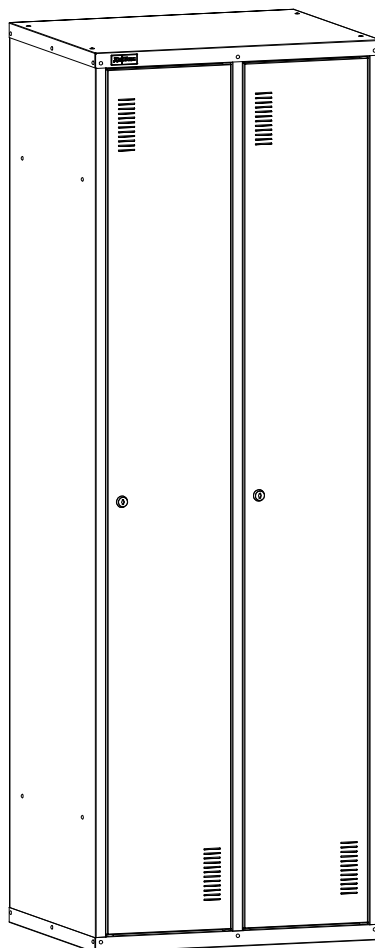





Шкаф гардеробный ОД-327

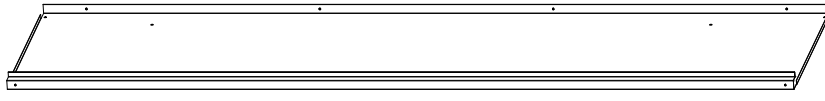

Дата _____ Контролёр ОТК _____ Упаковщик _____
изготовления

Санкт-Петербург

1. Комплект поставки (два упаковочных места (двери отдельно))

№	Наименование	Кол-во	Изображение				
1)	Стенка боковая	2					
2)	Стенка задняя	1					
3)	Перегородка	1					
4)	Дно	1					
5)	Крышка	1					
6)	Дверь	2					
7)	Полка большая	1					
8)	Полка малая	1					
9)	Крючок пластмассовый односторонний	4					
10)	Крючок пластмассовый двухсторонний	4					
11)	Перекладина	2					
12)	Комплект полок нижних *	1*	Полка большая нижняя - 1 шт., полка малая нижняя - 1 шт., заклёпка 4x6 - 4 шт., винт М4x10 - 2 шт., гайка-барашек - 2 шт.				
№	Наименование	Кол.	Изображение	№	Наименование	Кол.	Изображение
13)	Шильда "ДиКом"	1		19)	Заглушка 12	4	
14)	Замок "EURO-LOCKS"	2		20)	Заглушка 7	4	
				21)	Демпфер самоклеющийся	4	
15)	Бирка для ключей	2		22)	Гайка-барашек М4	2	
16)	Петля пластиковая	4		23)	Винт М4x10	2	
17)	Ось	4		24)	Саморез 4,2x9,5	8	
				25)	Шайба М4	4	
18)	Втулка	4		26)	Заклёпка 4x6	48	 условно

***Примечание:** в комплект поставки не входит, приобретаются отдельно по желанию Покупателя.

2. Схема сборки



Внимание!

Сборку производить на месте эксплуатации шкафа.

1



8 шт.
Заклёпка
4x6

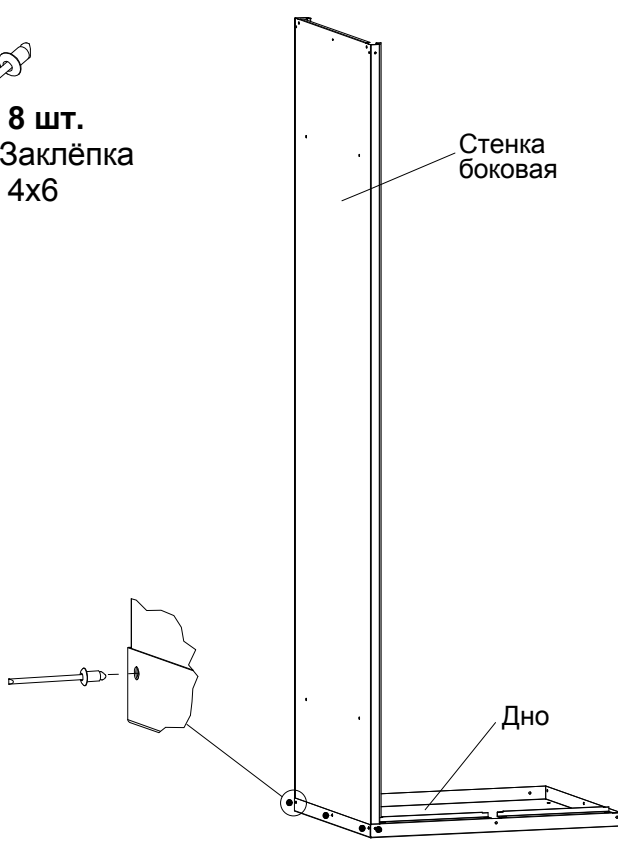

2

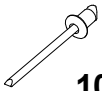

10 шт.
Заклёпка
4x6

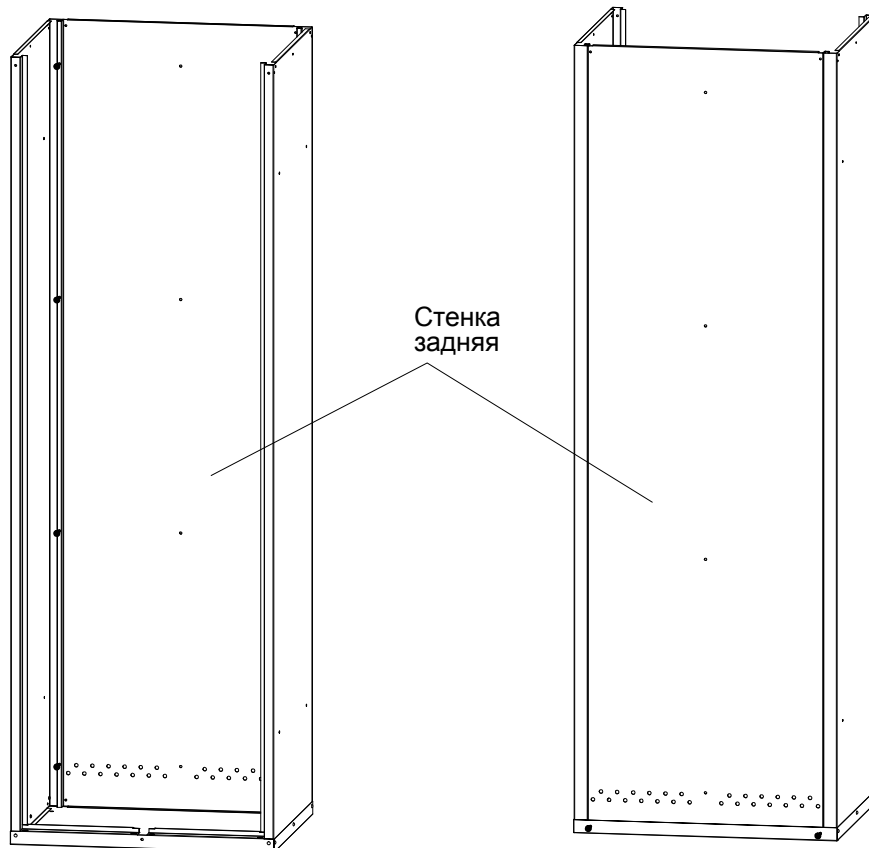

3

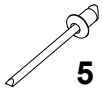

5 шт.
Заклёпка
4x6

Перегородка

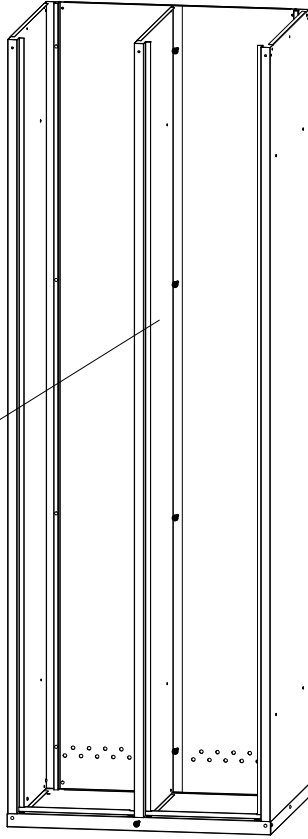

4

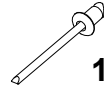

11 шт.
Заклёпка
4x6



4 шт.
Заглушка 7

Крышка

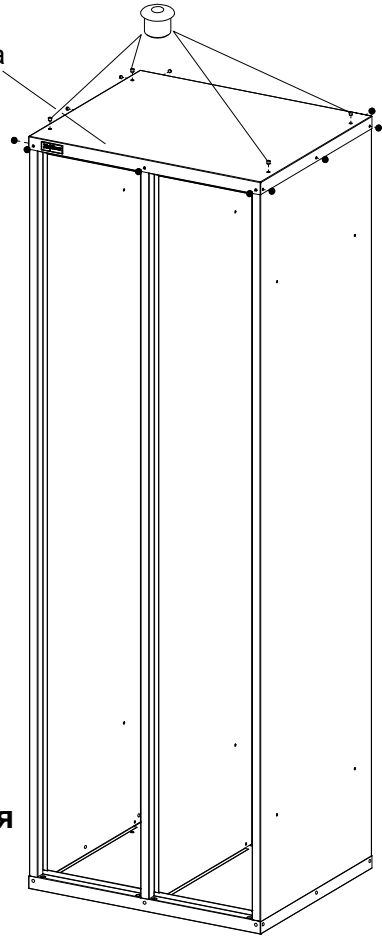

* При наличии
крышки
съёмной
наклонной
рекомендуется
крепить её
через отверстия
в крышке до
установки
полок!

5



2 шт.
Винт М4х10



2 шт.
Гайка-
барашек М4

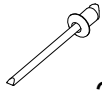

4 шт.
Заклёпка
4x6

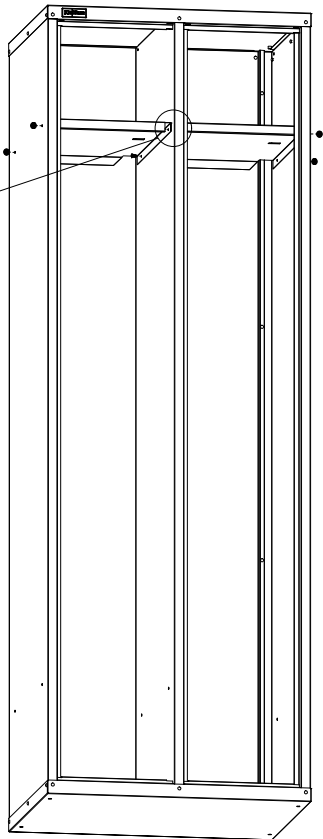
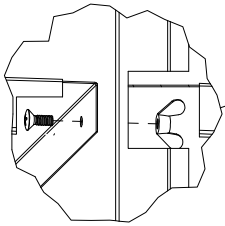

6

Крючок
пластмассовый
односторонний

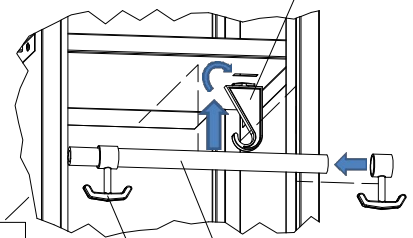

Перекладина

Крючок
пластмассовый
двухсторонний

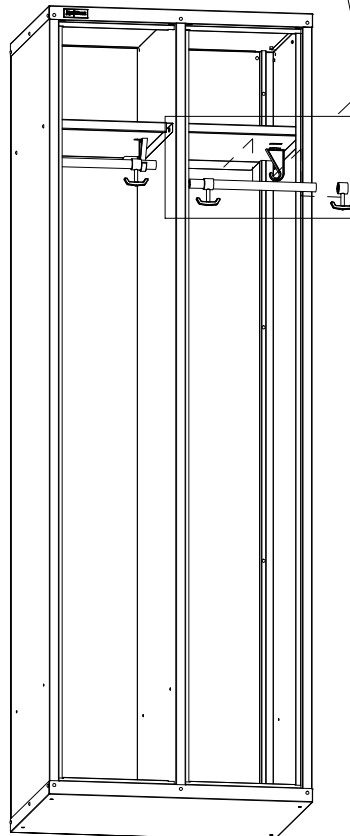

6



4 шт.
Заклёпка
4x6



4 шт.
Шайба 4



4 шт.
Втулка



4 шт.
Заглушка 12

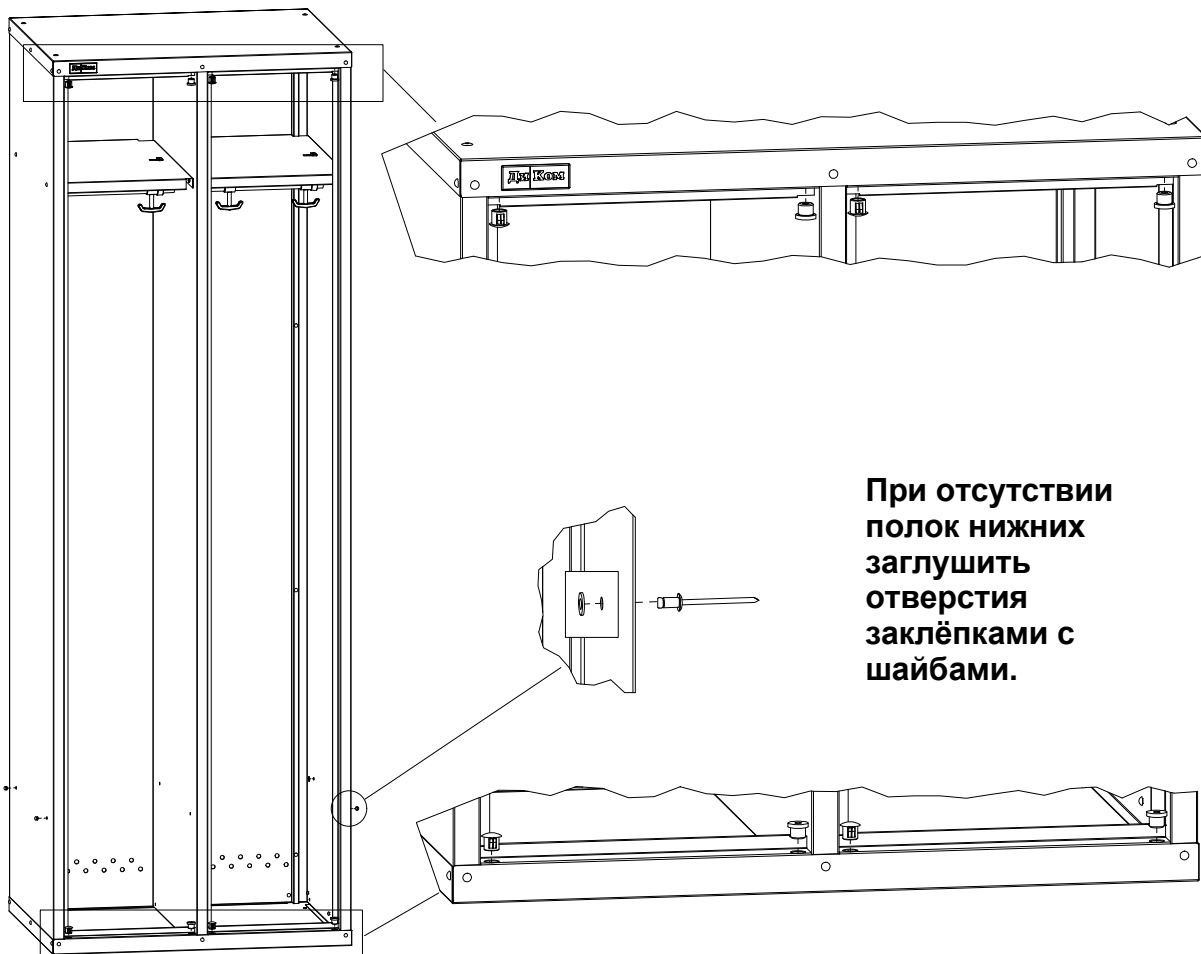

При отсутствии
полок нижних
заглушить
отверстия
заклёпками с
шайбами.

*Примечание:

При наличии полок нижних - крепить их к стенкам боковым заклёпками 4x6 (4шт.), а между собой по центру - заклёпки 4x8 (2 шт.) входят в комплект полок нижних.

7



4 шт.
Демпфер
самоклеющийся

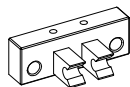

4 шт.
Петля
пластиковая



8 шт.
Саморез
4,2x9,5

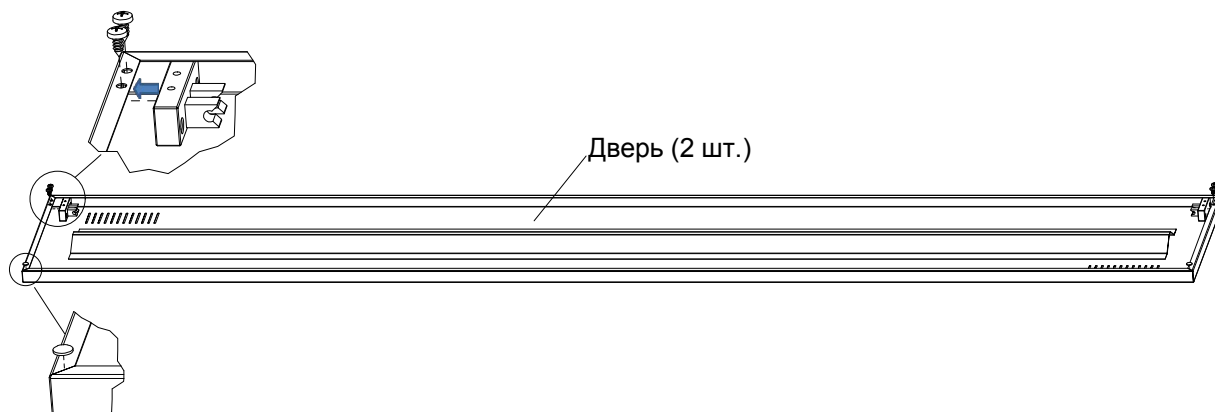

Дверь (2 шт.)



2 ШТ.
Замок

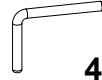

4 ШТ.
Ось

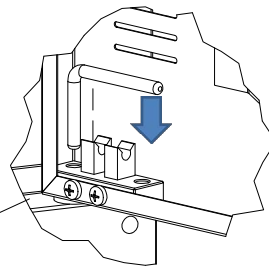
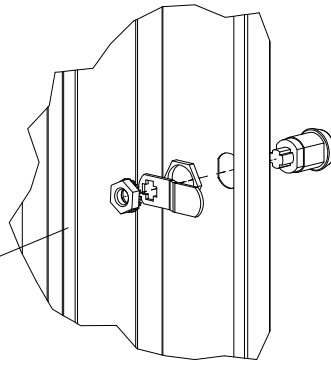
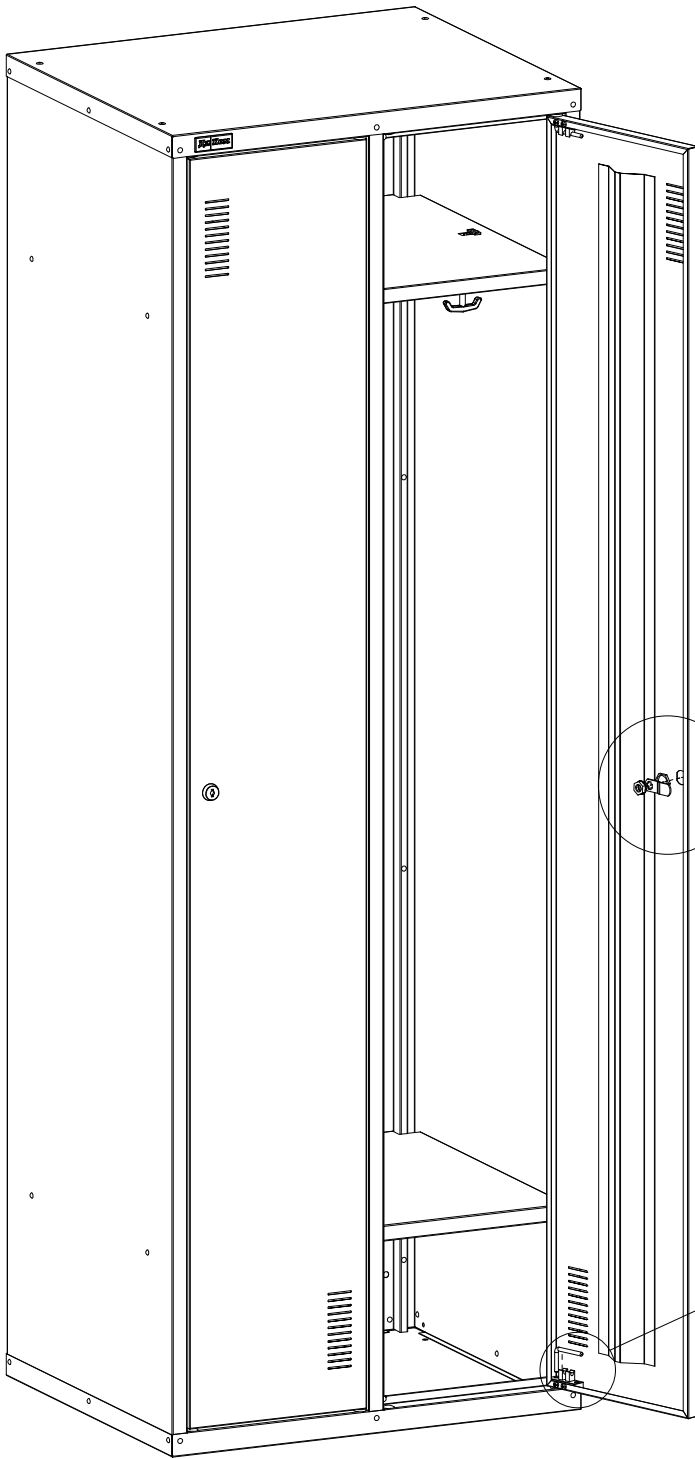

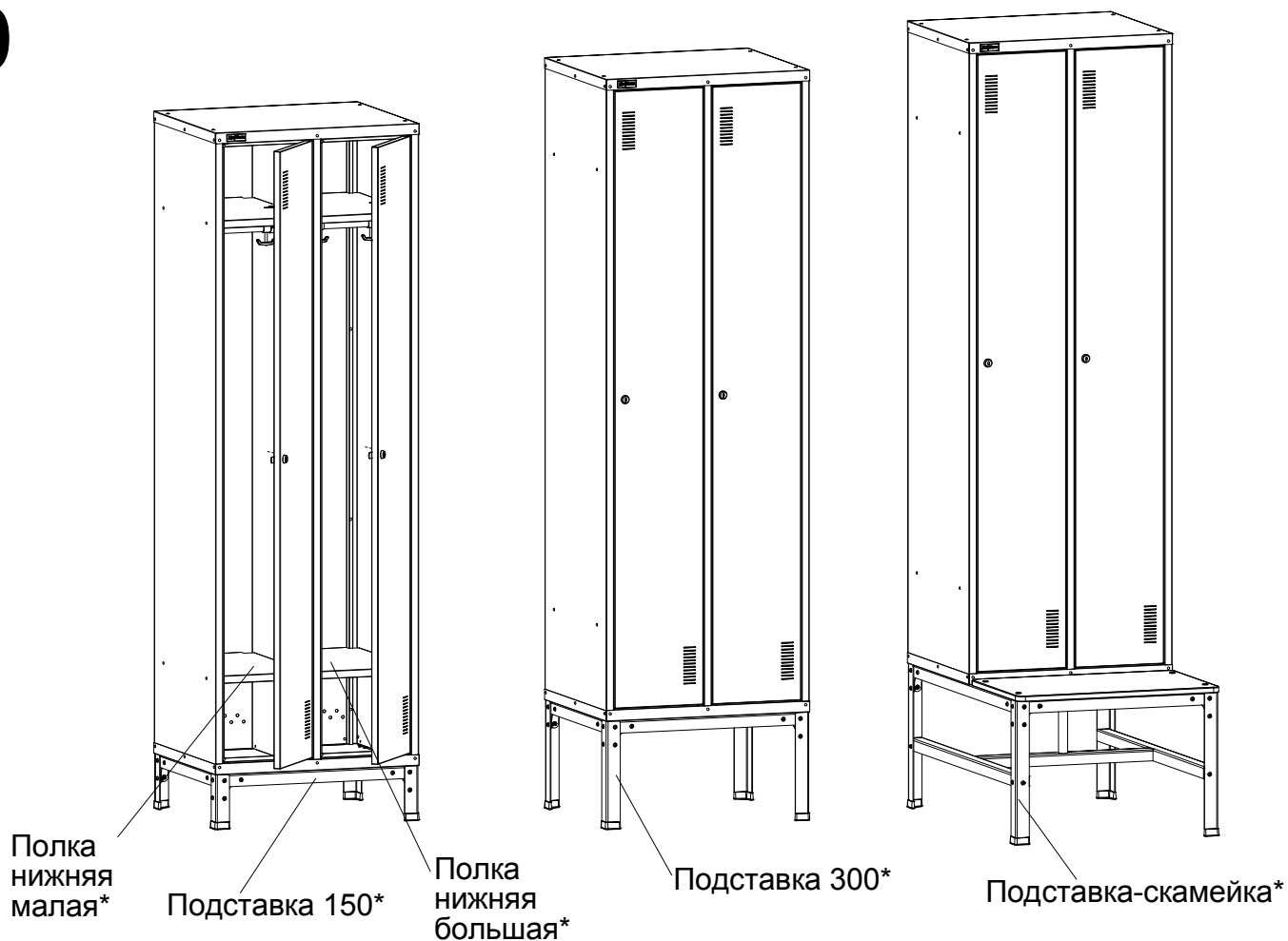

*** Примечание:**

Изделия приобретаются отдельно по желанию Покупателя, имеют комплект крепежа и отдельную упаковку.

3. Общие сведения

- 3.1. Шкаф гардеробный металлический ОД-327 на заклёпках.
Устанавливается в гардеробах, раздевалках для размещения одежды, изготовлен по ТУ 5615-002-31045953-2000.
- 3.2. Изготовитель: ООО "ДиКом".
Адрес: Россия, 196655, г. Санкт-Петербург, Колпино, Сапёрный переулок, дом 3.
Электронный адрес: www.dikom.ru.
- 3.3. Предприятие-изготовитель оставляет за собой право вносить изменения в конструкцию изделия, не ухудшающие его потребительские свойства. При этом возможны изменения характеристик и комплекта поставки.
- 3.4. Предприятие-изготовитель не несёт ответственность за сохранность вещей в изготовленных шкафах.

4. Характеристики

Габаритные размеры			
Модель	Высота, мм	Ширина, мм	Глубина, мм
ОД-327	1800	600	500
На низкой подставке	1950	600	500
На высокой подставке	2100	600	500
На подставке-скамейке	2200	600	500

5. Гарантии изготовителя

- 5.1. Изготовитель гарантирует исправную работу шкафа при условии соблюдения Пользователем правил транспортировки, хранения, установки и эксплуатации.
- 5.2. Срок гарантийного обслуживания шкафа 12 месяцев со дня продажи.
- 5.3. Гарантийный ремонт производится при наличии документов, подтверждающих покупку.

Внимание!

- 5.4. В случае нарушения работоспособности изделия по вине Пользователя (при механических повреждениях элементов, неправильной установке и эксплуатации, при использовании изделия не по назначению) гарантии не сохраняются.
- 5.5. При обнаружении дефектов производственного характера шкаф необходимо вернуть продавцу для обмена. Обмен производится при наличии документов, подтверждающих покупку.