

ПАСПОРТ

Верстак ДиКом ВС

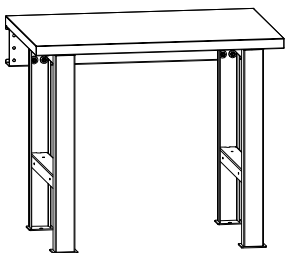

ДиКом ВС-100

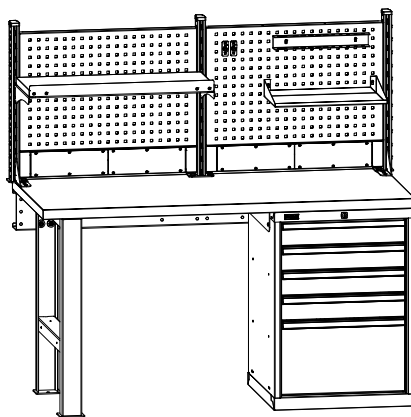

ДиКом ВС-150

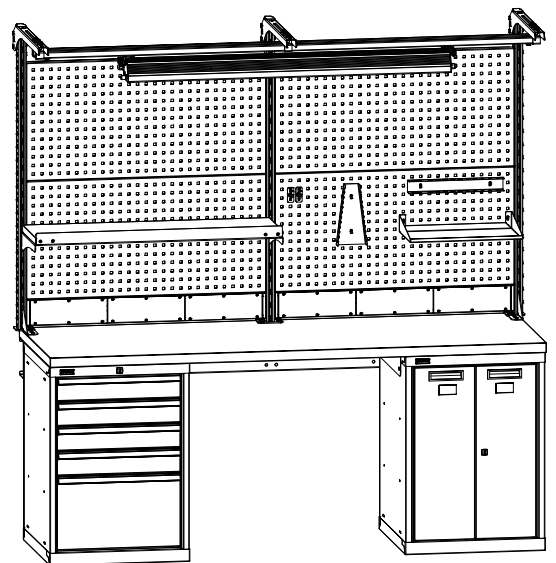

ДиКом ВС-200

Дата _____ Контролёр ОТК _____ Упаковщик _____
изготовления

1. Общие сведения

1.1. Верстак ДиКом ВС-100, ВС-150, ВС-200 представляет собой сборно-разборную модульную конструкцию со столешницей. По желанию Покупателя возможны различные комбинации модулей:

- Опора;
- ВС-003 - тумба инструментальная подвесная с тремя выдвижными ящиками и общим замком;
- ВС-010 - тумба инструментальная с дверцами;
- ВС-015 - тумба инструментальная с пятью выдвижными ящиками и общим замком;
- ВС Экран перфорированный с возможностью установки на него аксессуаров (полки, лотки, крючки, держатели инструмента и др.);
- Консоль в сборе с возможностью установки на неё светильника и/или бегунка.

Изготовлено по ТУ 5620-004-31045953-2000.

1.2. Изготовитель: ООО "ДиКом-Сервис".

Адрес: Россия, 196655, г. Санкт-Петербург, Колпино, Сапёрный переулок, дом 3.

Электронный адрес: www.dikom.ru, shop.dikom.ru.





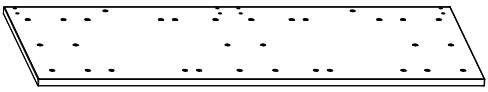

1.3. Предприятие-изготовитель оставляет за собой право вносить изменения в конструкцию изделия, не ухудшающие его потребительские свойства. При этом возможны изменения характеристик и комплекта поставки.

2. Комплект поставки (упаковочные места) - модули верстаков комплектуются по желанию Покупателя.

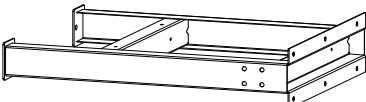
2.1. ВС-100/150/200-Ф/ЦФ/МФ/МАССИВ Столешница

| № | Наименование | Кол-во | Изображение |
|----|--|--------|---|
| 1) | ВС-100-Ф/ЦФ/МФ/МАССИВ Столешница / ВС-150-Ф/ЦФ/МФ/МАССИВ Столешница / ВС-200-Ф/ЦФ/МФ/МАССИВ Столешница | 1 |  |

2.2. Опора

| № | Наименование | Кол. | Изображение | | | | |
|----|--------------|------|--|----|----------------------|----|---|
| 1) | Опора | 1 |  | | | | |
| 2) | Болт М8х20 | 6 |  | 4) | Болт М10х20 | 4 |  |
| | | | | 5) | Гайка самоконтр. М10 | 4 |  |
| 3) | Болт М10х30 | 6 |  | 6) | Шайба 10 широкая | 10 |  |

2.3. Стяжка 100/150/200, комплект

| № | Наименование | 100 | 150 | 200 | Изображение | | | | | | |
|----|--|-----|-----|-----|---|-----|----------------------|---|---|---|---|
| 1) | Стяжка 100 / Стяжка 150 / Стяжка 200 | 1 | 1 | 1 |  | | | | | | |
| 2) | Соединитель левый | - | 1 | 1 |  | | | | | | |
| 3) | Соединитель правый | - | 1 | 1 |  | | | | | | |
| 4) | Болт М 8х20 | - | 2 | 2 |  | 8) | Гайка самоконтр. М10 | - | 4 | 4 |  |
| 5) | Болт М 10х20 | - | 4 | 4 |  | 9) | Винт М6х16 | - | 4 | 4 |  |
| 6) | Болт М 10х30 | - | 2 | 2 |  | 10) | Гайка самоконтр. М6 | - | 4 | 4 |  |
| 7) | Шайба 10 широкая | - | 6 | 6 |  | 11) | Шайба 6 | - | 4 | 4 |  |
| | | | | | | 12) | Саморез 5,5х16 | - | 6 | 6 |  |

2.4. Полка нижняя 100/150/200-Ф

| № | Наименование | Кол. | Изображение | | | | |
|----|----------------------------|------|-------------|----|---------------------|---|--|
| 1) | Полка нижняя 100/150/200-Ф | 1 | | | | | |
| 2) | Кронштейн | 2 | | 4) | Винт М6х16 | 4 | |
| | | | | 5) | Гайка самоконтр. М6 | 4 | |
| 3) | Саморез 5,5х16 | 12 | | 6) | Шайба 6 | 4 | |

2.5. ВС-010 Тумба инструментальная

| № | Наименование | Кол-во | Изображение |
|----|------------------|--------|-------------|
| 1) | ВС-010 | 1 | |
| 2) | Болт М10х30 | 4 | |
| 3) | Шайба 10 широкая | 4 | |

2.6. ВС-01 Полка

| № | Наименование | Кол-во | Изображение |
|----|--------------|--------|-------------|
| 1) | ВС-01 полка | 1 | |
| 2) | Зацеп | 4 | |

2.7. ВС-003/ ВС-015 Тумба инструментальная

| № | Наименование | Кол-во | Изображение | | | | |
|----|-----------------|--------|-------------|--------|------------------|--------|--|
| 1) | ВС-003 / ВС-015 | 1 | | ВС-003 | | ВС-015 | |
| 2) | Болт М10х30 | 4 | | 3) | Шайба 10 широкая | 4 | |



2.8. ВС Стойки экрана боковые 640/1225

| № | Наименование | Кол-во | Изображение | | | | |
|----|--|--------|-------------|----|----------------------|---|--|
| 1) | Стойка экрана левая 640 / Стойка экрана левая 1225 | 1 | | | | | |
| 2) | Стойка экрана правая 640 / Стойка экрана правая 1225 | 1 | | | | | |
| 3) | Упор левый | 1 | | 6) | Заглушка СТ-031 | 2 | |
| 4) | Упор правый | 1 | | 7) | Болт М10х60 | 4 | |
| 5) | Саморез 5,5х16 | 6 | | 8) | Шайба 10 | 4 | |
| | | | | 9) | Гайка самоконтр. М10 | 4 | |

2.9. ВС Стойка экрана центральная 640/1225



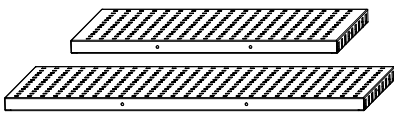

| № | Наименование | Кол-во | Изображение | | | | |
|----|--|--------|-------------|----|----------------------|---|--|
| 1) | Стойка экрана центральная 640 / Стойка экрана центральная 1225 | 1 | | | | | |
| 2) | Заглушка СТ-031 | 1 | | 4) | Шайба 10 | 4 | |
| 3) | Болт М10х60 | 4 | | 5) | Гайка самоконтр. М10 | 4 | |

2.10. ВС Экран 075/100



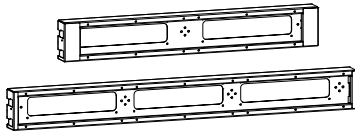

| № | Наименование | 075 | 100 | Изображение |
|----|-------------------------|-----|-----|---|
| 1) | Экран 075/ Экран 100 | 1 | 1 |  |
| 2) | Саморез 4,8x13 | 2 | 2 |  |

Аксессуары на экран - в комплект поставки не входят, приобретаются отдельно по желанию Покупателя.

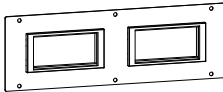

2.11. ВС Короб для коммуникаций 075/100

| № | Наименование | 075 | 100 | Изображение |
|----|--------------------------|-----|-----|---|
| 1) | Короб 075 / Короб 100 | 1 | 1 |  |
| 2) | Вставка | 2 | 3 |  |
| 3) | Заглушка задняя | 2 | 3 |  |
| 4) | Саморез 4,8x13 | 22 | 32 |  |

Наполнение Короба для коммуникаций - каждый элемент приобретается отдельно по выбору Покупателя.

| № | Наименование | Изображение |
|------|--|---|
| 2.12 | Вставка с 2 пневматическими БРС и цанговыми фитингами (шланг 10) |  Саморез 4,8x13 6 шт. |
| 2.13 | Вставка с дифавтоматом 16 А - 30 мА |  Саморез 4,8x13 6 шт. |
| 2.14 | Вставка с адаптерами под 4 розетки 45x45 мм. |  Саморез 4,8x13 6 шт. |
| 2.15 | Розетка 2P+E Schuko, 16A 250В |  |
| 2.16 | Выключатель 16А |  |
| 2.17 | Комплект сетевых розеток на 2 RJ45 |  |
| 2.18 | Заглушка 45x45 |  |



2.18. Консоль (2 шт./3 шт.), комплект

| № | Наименование | 2 шт. комплект | 3 шт. комплект | Изображение |
|----|---------------------|-------------------|-------------------|---|
| 1) | Консоль | 2 | 3 |  |
| 2) | Болт М8х50 | 4 | 6 |  |
| 3) | Гайка самоконтр. М8 | 4 | 6 |  |

2.19. Перекладина-направляющая 100/150/200

| № | Наименование | 100 | 150 | 200 | Изображение |
|----|--|-----|-----|-----|---|
| 1) | Перекладина-направляющая 100 / Перекладина-направляющая 150 / Перекладина-направляющая 200 | 1 | 1 | 1 |  |
| 2) | Заглушка 25x25 | 2 | 2 | 2 |  |
| 3) | Гайка самоконтр. М8 | 6 | 9 | 9 |  |
| 4) | Кронштейн | 4 | 6 | 6 |  |
| 5) | Болт М8х16 | 8 | 11 | 11 |  |
| 6) | Шайба 8 широкая | 6 | 8 | 8 |  |
| 7) | Пластина М8 | 2 | 2 | 2 |  |







2.20. Светильник светодиодный ДиКом - 30.01.700/ - 60.01.1300

| № | Наименование | Кол-во | Изображение |
|----|---|--------|---|
| 1) | Светильник светодиодный ДиКом - 30.01.700 / Светильник светодиодный ДиКом - 60.01.1300 | 1 |  |
| 2) | Болт М8х16 | 2 |  |
| 3) | Пластина М8 | 2 |  |





2.21. Бегунок

| № | Наименование | Кол-во | Изображение | № | Наименование | Кол-во | Изображение |
|----|--------------|--------|---|----|-----------------|--------|---|
| 1) | Бегунок | 1 |  | 3) | Пластина М8 | 2 |  |
| 2) | Болт М8х16 | 2 |  | 4) | Шайба 8 широкая | 2 |  |

2.22. ВС Полка на экран 075/100

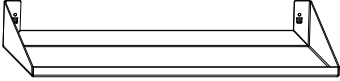
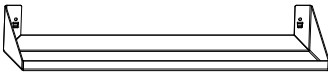
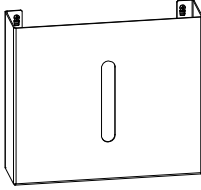
| № | Наименование | Кол-в | Изображение |
|----|----------------------------|-------|---|
| 1) | Кронштейн под полку правый | 1 |  |
| 2) | Кронштейн под полку левый | 1 |  |
| 3) | Упор 075 / 100 | 1 |  |
| 4) | Полка 075 / 100 | 1 |  |
| 5) | Винт М6х16 | 8 |  |
| 6) | Шайба 6 | 8 |  |
| 7) | Гайка самоконтр. М6 | 8 |  |

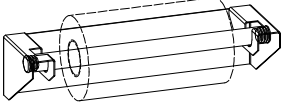
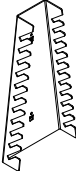
Прочие аксессуары - приобретаются по отдельности

| № | Наименование | Изображение |
|-------|----------------------------|---|
| 2.23. | Полка навесная на экран А4 |  Саморез 4,2x9,5 - 2 шт. |
| 2.24. | Полка навесная на экран |  Саморез 4,2x9,5 - 2 шт. |
| 2.25. | Лоток навесной на экран А4 |  Саморез 4,2x9,5 - 2 шт. |
| 2.26. | Лоток навесной на экран |  Саморез 4,2x9,5 - 2 шт. |
| 2.27. | Держатель для полотенца |  Саморез 4,2x9,5 - 2 шт. |
| 2.28. | Держатель для ключей |  Саморез 4,2x9,5 - 2 шт. |
| 2.29. | Держатель для отвёрток |  Саморез 4,2x9,5 - 2 шт. |
| 2.30. | Крючок навесной на экран |  Саморез 4,2x9,5 - 1 шт. |

ВНИМАНИЕ!

Правила по хранению и монтажу Столешницы МАССИВ

1. Столешница изготовлена из массива древесины и рассчитана на эксплуатацию в помещениях с температурой воздуха от 10 до 30°C и относительной влажности от 40 до 60 %.
2. Перед монтажом Столешницы МАССИВ, особенно в зимний период, рекомендуется недельная акклиматизация древесного массива. Поэтому рекомендуется приобретать продукцию заранее.
4. Хранить Столешницу необходимо в горизонтальном положении на трёх и более поперечных подкладках (две необходимо класть по краям, остальные посередине).
3. Не допускается установка верстака со Столешницей МАССИВ ближе, чем 1,5 метра от нагревательных приборов и батарей отопления. Резкие колебания температуры могут привести к появлению деформации и трещин.

При несоблюдении правил хранения и эксплуатации претензии по качеству товара не принимаются.

3. ИНСТРУКЦИЯ ПО СБОРКЕ.

3.1 При наличии экрана - сверлом Ø10 досверлить отверстия в столешнице для установки стоек экрана.

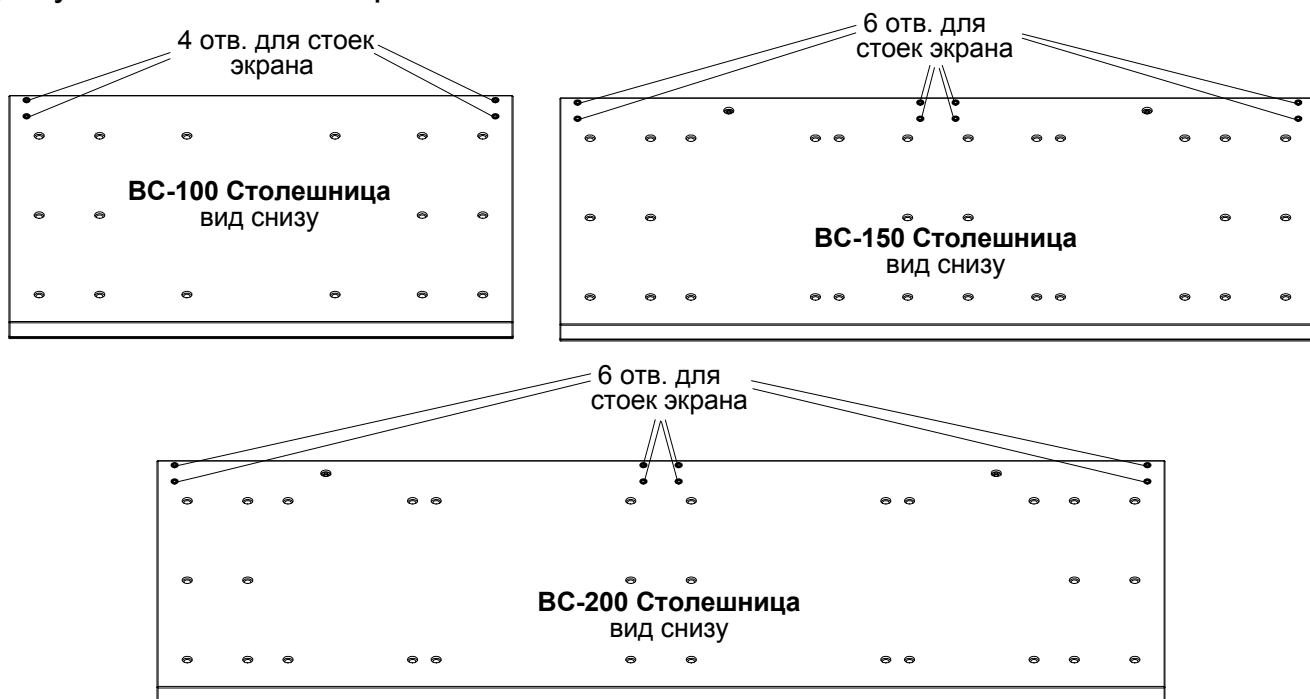

3.2 Установка опор.

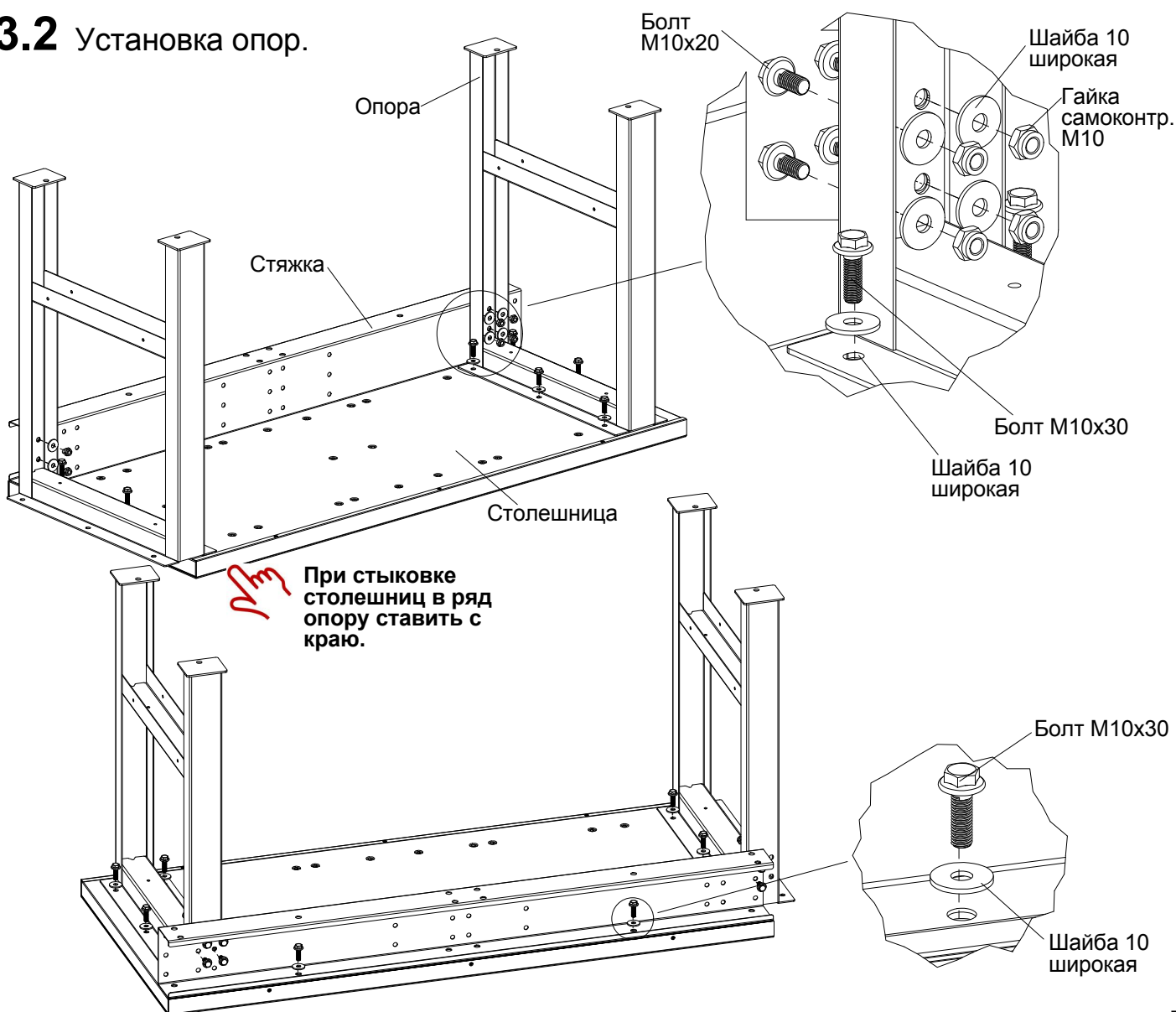

3.3 Установка BC-003 - до установки необходимо вынуть ящики.

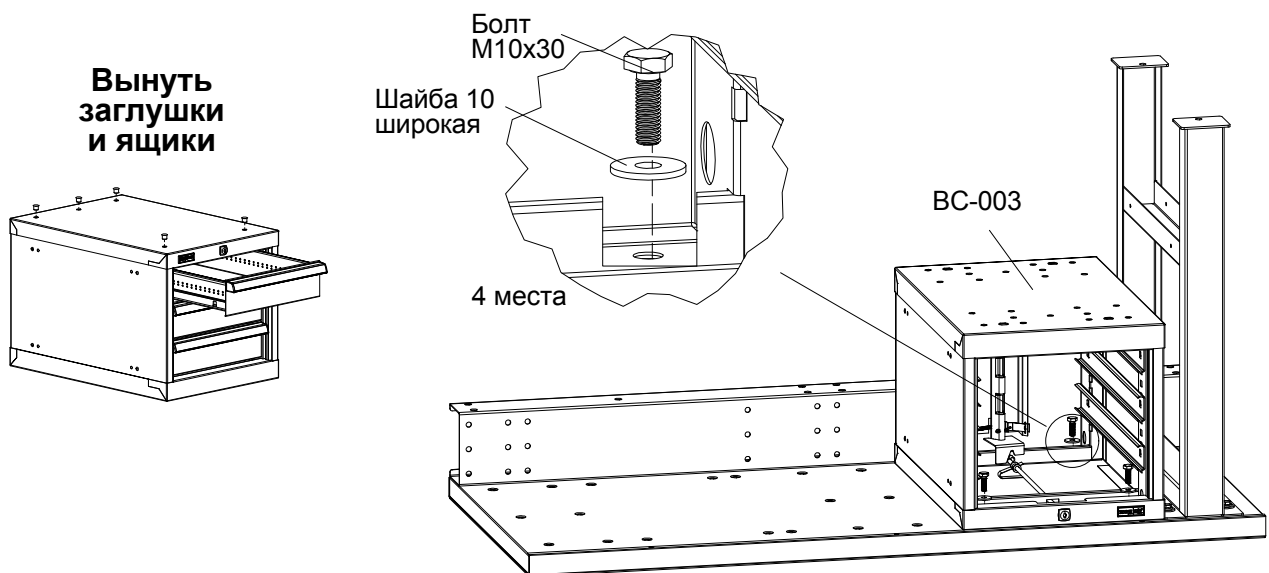

3.4 Установка BC-010/BC-015 - до установки BC-015 необходимо вынуть ящики. На BC-010/BC-015 установить соединитель (левый/правый) - **винты наживить** - не затягивать.

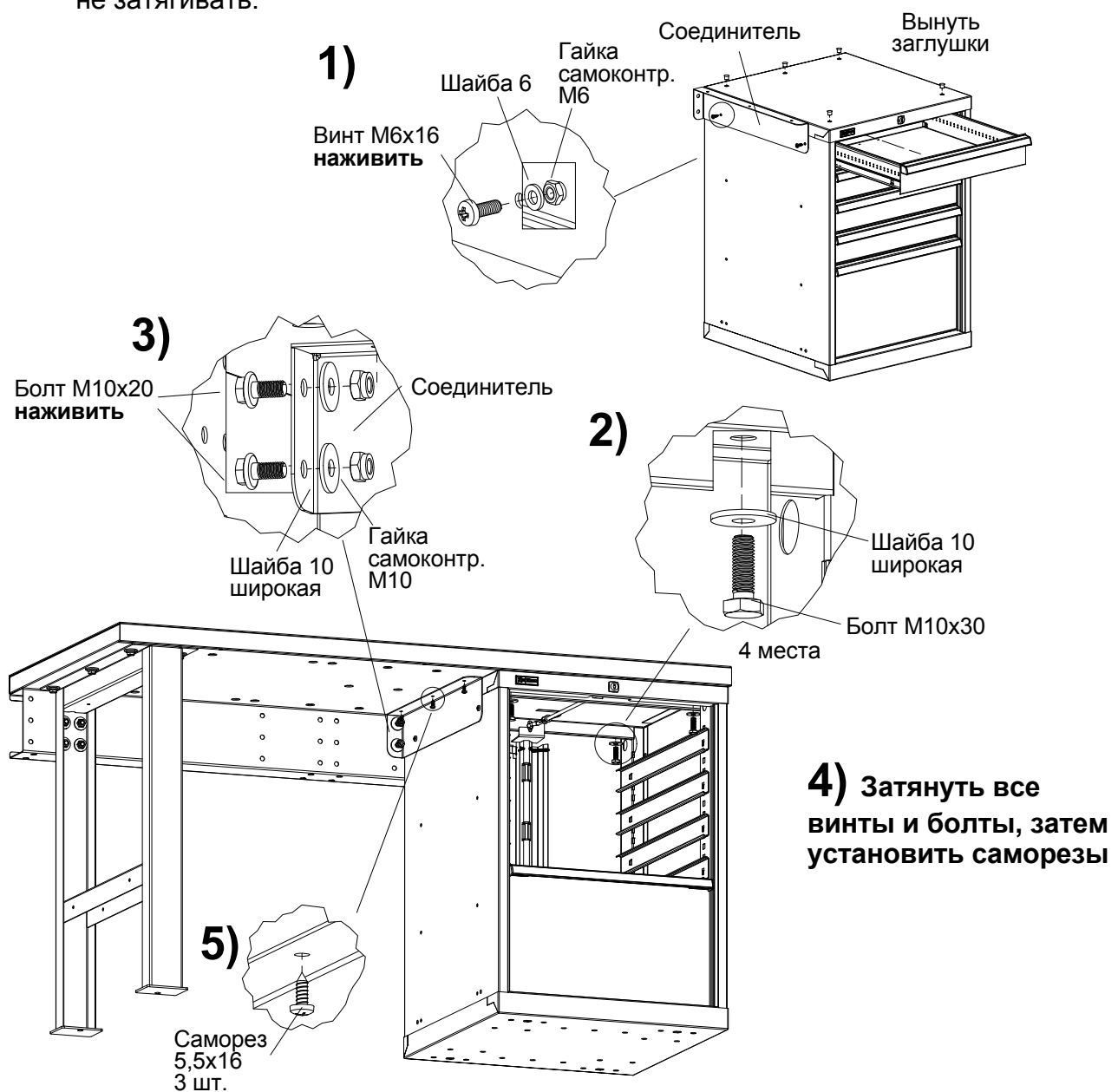

3.5 Установка полки нижней.

При креплении к ВС-015 - заранее вынуть нижний ящик.
 При креплении к ВС-010 - заранее вынуть экраны боковые.

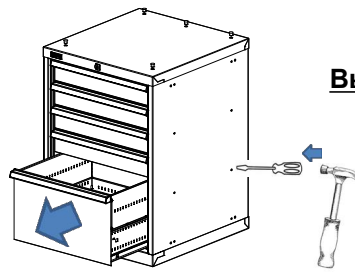
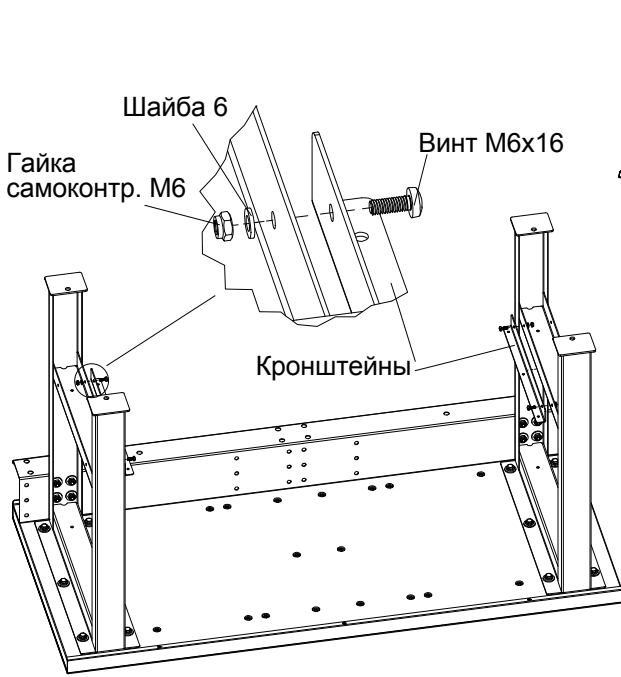

Выбить пукли

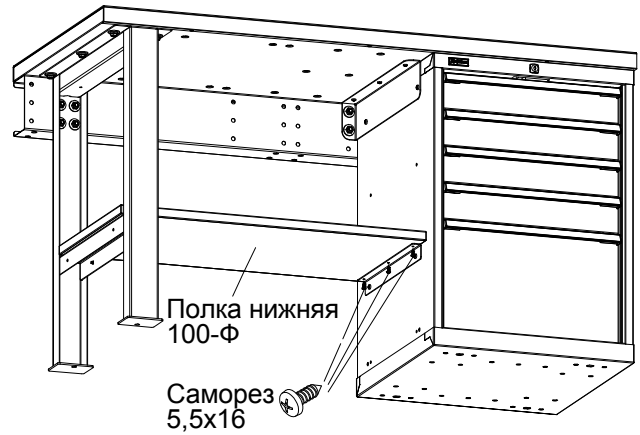
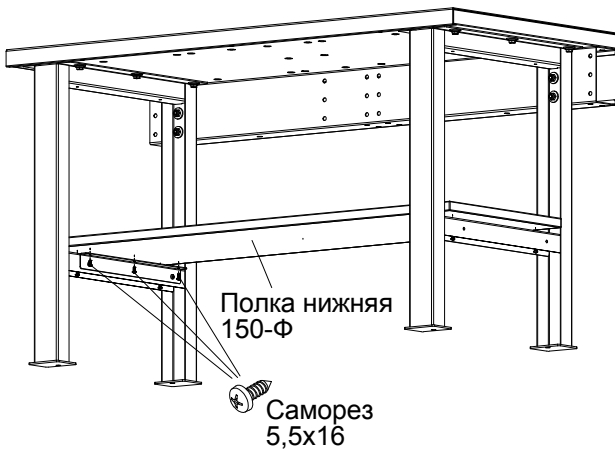
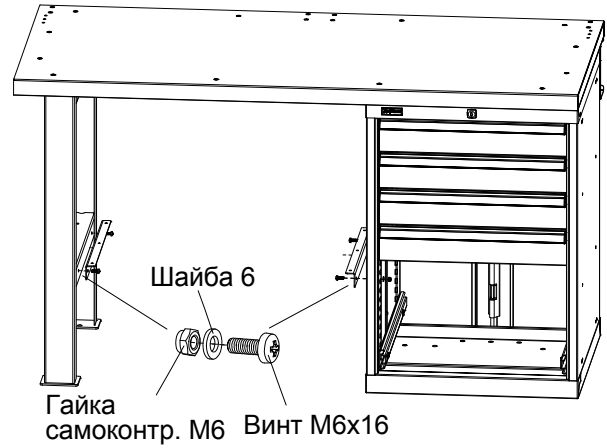

3.6 Установка стоек экрана.

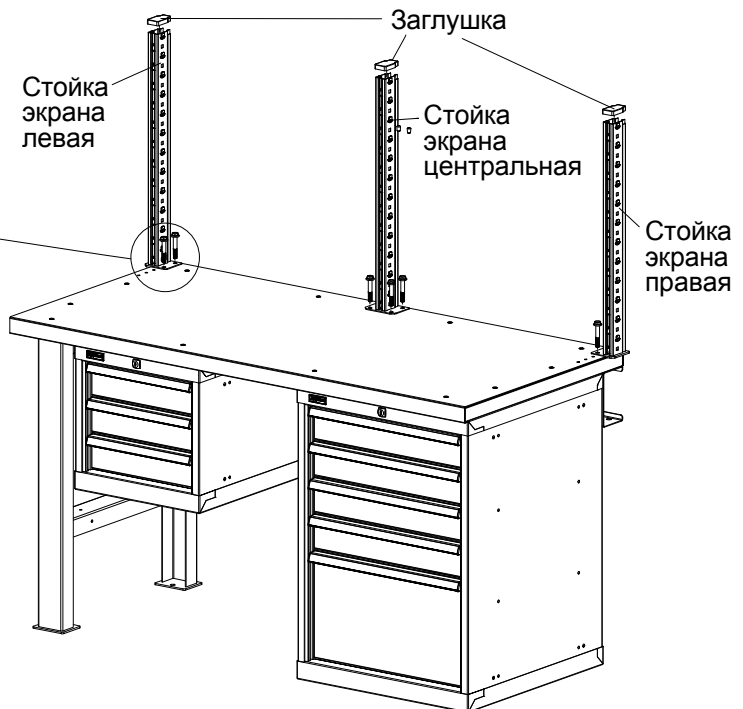
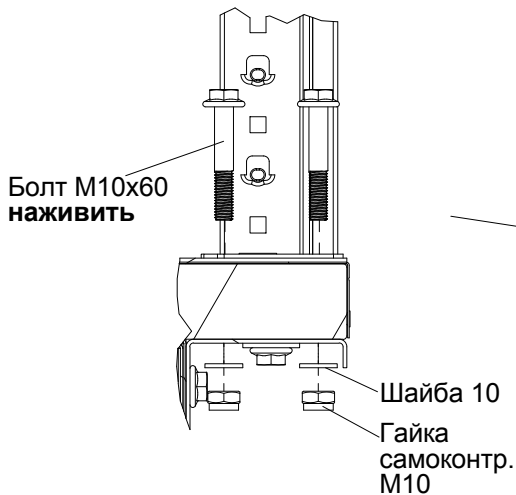

Болты наживить - не затягивать. Затянуть только после установки Короба для коммуникаций и Экрана.

3.7 Перед установкой Короба для коммуникаций и Экрана **при необходимости** отогнуть зацепы на стойках вручную, с помощью плоской отвёртки.

3.8 Установка короба для коммуникаций.

Короб завести **спереди** и установить в зацепы стоек, после фиксировать стопорными саморезами - по 2 места на короб.

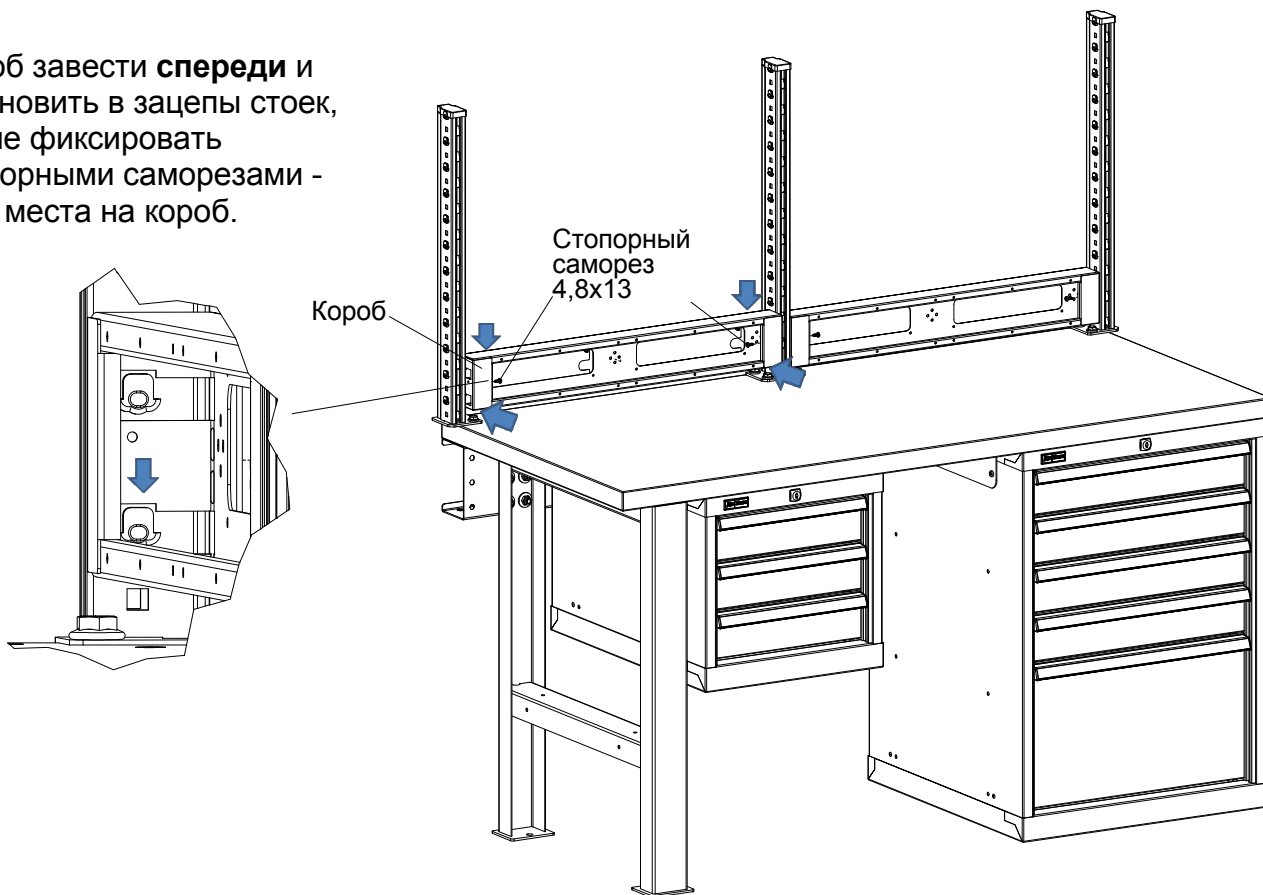

Наполнение Короба для коммуникаций



Короб для коммуникаций 075



Короб для коммуникаций 100

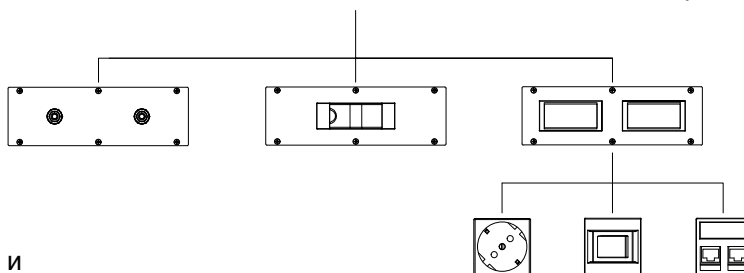

Вставка с 2 пневматическими БРС и цанговыми фитингами (шланг 10)

Вставка с дифавтоматом 16 А - 30 мА

Вставка с адаптерами под 4 розетки 45x45 мм

Отверстия под хомуты и заземление

Саморез 4,8x13

Выключатель 16А

Комплект сетевых розеток на 2 RJ45

Розетка 2P+E Schuko, 16A 250V

Саморез 4,8x13

Заглушка задняя

3.9 Установка экрана.

Экран завести в зацепы стоек, фиксировать саморезами 4,8x13 - по два места на экран.

После установки Экрана и Кабель-канала ЗАТЯНУТЬ Болты крепления стоек экрана!

В конце установить Упоры левый и правый.

1)

Саморез 4,8x13

Экран

Упор правый

3)

Стойка

Упор левый

Саморез 4,8x13

2) Затянуть крепление стоек

3.10 Установка консолей.

Болт M8x50

Гайка самоконтр. M8

Колсоль

Консоли крепить на стойках экрана через верхние квадратные отв.

Отверстия под хомуты

3.11 Сборка и установка освещения.

1) Соединить светильник с перекладиной.

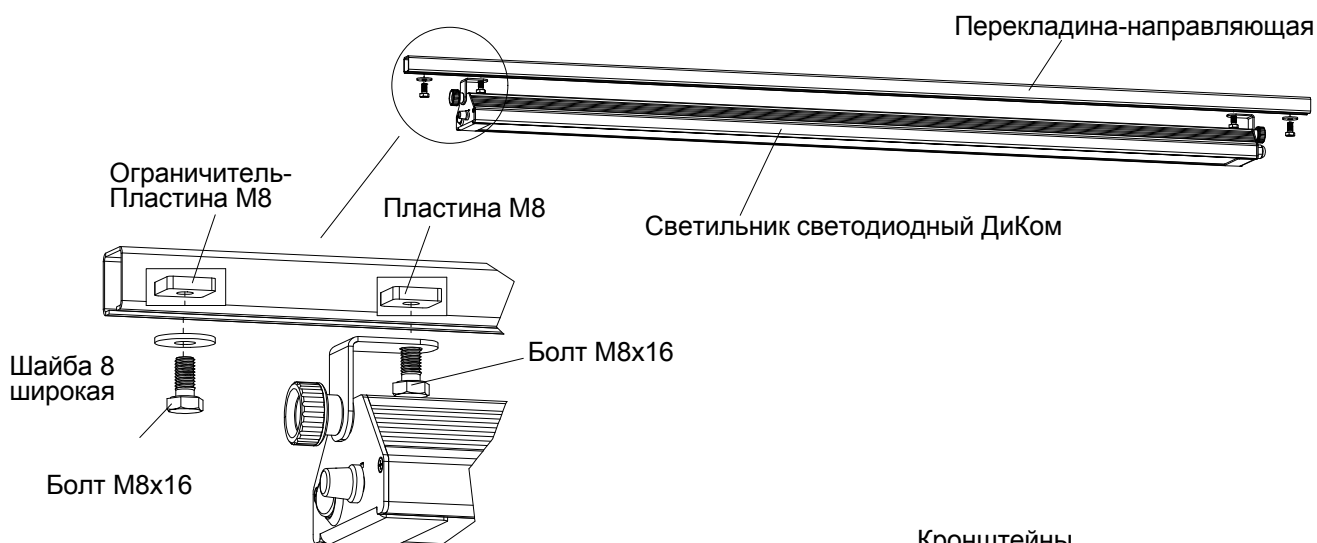

2) Соединить кронштейны, болты **НАЖИВИТЬ!**

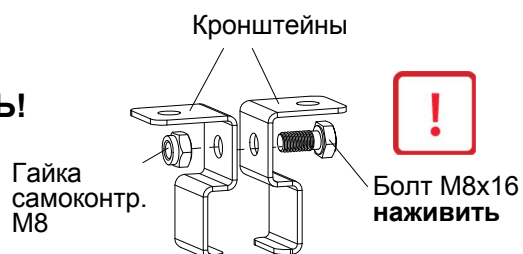

3) Кронштейны крепить к консолям.

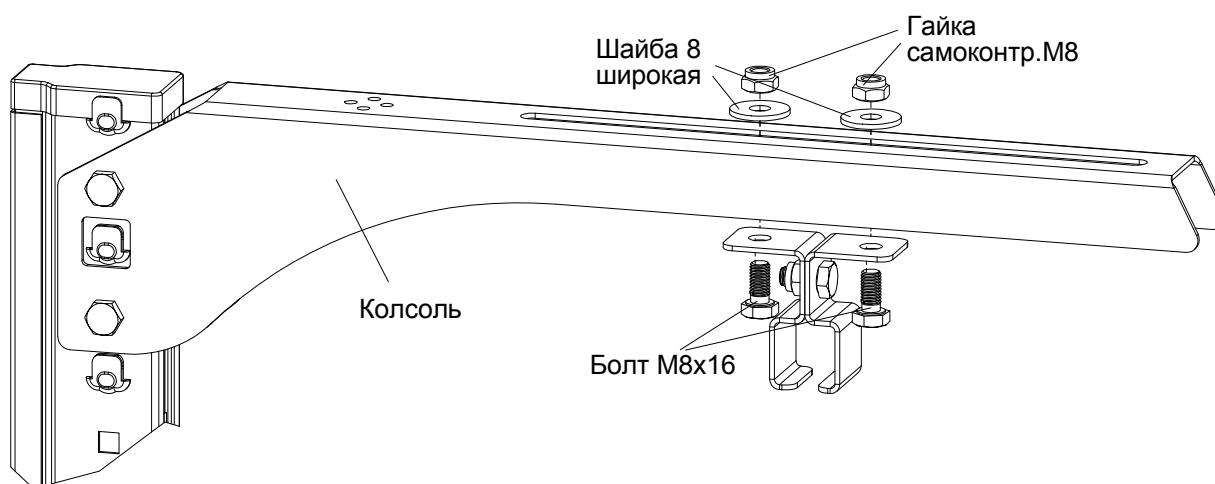

4) Завести перекладину в сборе со светильником в кронштейны. Установить заглушки. **После протянуть все метизы.**

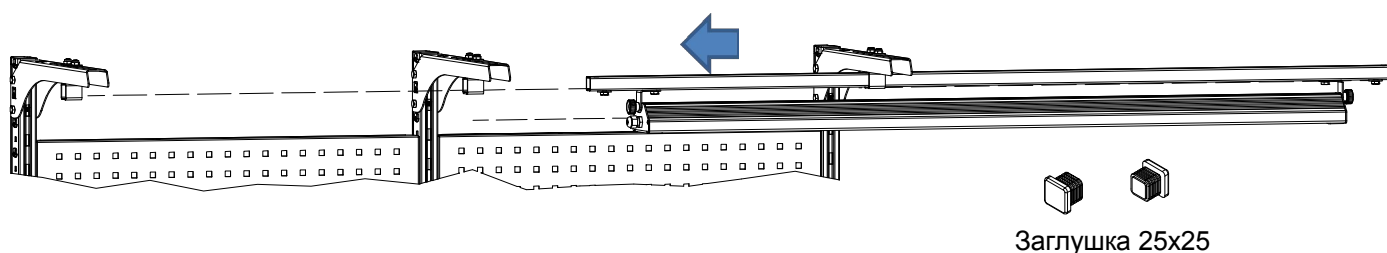

3.11 Установка бегунка.

1) Завести бегунок в перекладину-направляющую.

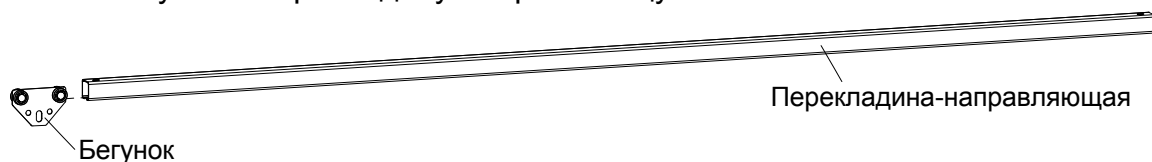

2) Установить пластины-ограничители.



3) Кронштейны соединить попарно. болты **НАЖИВИТЬ!**

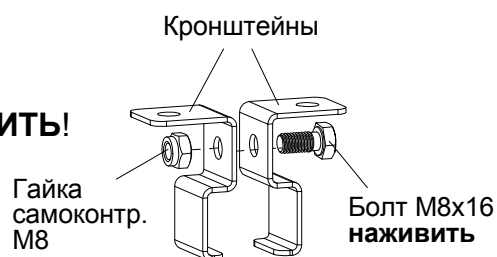

4) Установить кронштейны на консоли.

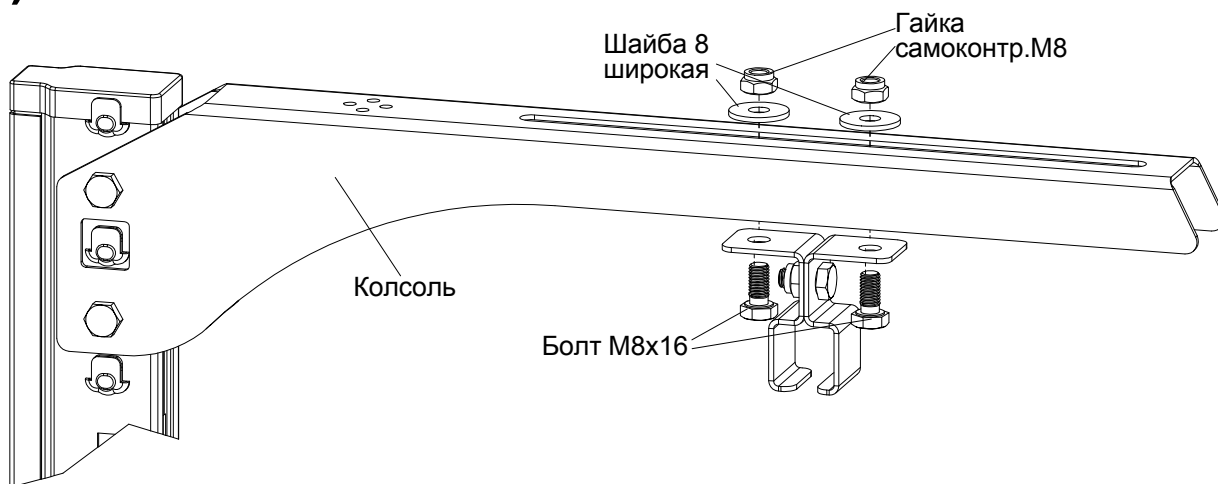

5) Завести перекладину-направляющую с бегунком в кронштейны.
Установить заглушки. **После протянуть все метизы.**

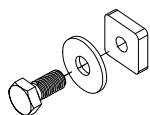
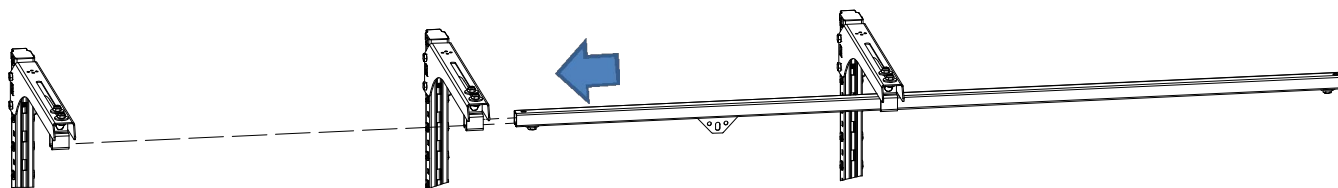

Установить необходимое количество ограничителей в требуемых местах.



Заглушка 25x25

3.13 Установка аксессуаров на экран.

Аксессуары на экран изготовлены на зацепах.

Завести зацепы в отверстия экрана, затем установить стопорные саморезы.



Схема сборки ВС Полки на экран



4. Характеристики

| Габаритные размеры основных элементов | | | |
|--|------------|------------|-------------|
| Наименование | Высота, мм | Ширина, мм | Глубина, мм |
| BC-100-Ф/ ЦФ/ МФ/ МАССИВ Столешница | 40 | 1000 | 700 |
| BC-150-Ф/ ЦФ/ МФ/ МАССИВ Столешница | 40 | 1500 | 700 |
| BC-200-Ф/ ЦФ/ МФ/ МАССИВ Столешница | 40 | 2000 | 700 |
| Опора | 800 | 160 | 600 |
| Полка нижняя 100 | 25 | 480 | 860 |
| Полка нижняя 150 | 25 | 480 | 1360 |
| Полка нижняя 200 | 25 | 480 | 1860 |
| Тумба инструментальная BC-003 | 400 | 412 | 600 |
| Тумба инструментальная BC-010 | 800 | 565 | 600 |
| Тумба инструментальная BC-015 | 800 | 565 | 600 |
| Экран 100 | 476 | 966 | 35 |
| Экран 075 | 476 | 716 | 35 |
| Короб для коммуникаций 100 | 105 | 966 | 52 |
| Короб для коммуникаций 075 | 105 | 716 | 52 |
| Стойка экрана боковая 640 | 640 | 75 | 75 |
| Стойка экрана боковая 1225 | 1225 | 75 | 75 |
| Стойка экрана центральная 640 | 640 | 100 | 75 |
| Стойка экрана центральная 1225 | 1225 | 100 | 75 |
| Переключатель-направляющая 100 | 25 | 1000 | 25 |
| Переключатель-направляющая 150 | 25 | 1500 | 25 |
| Переключатель-направляющая 200 | 25 | 2000 | 25 |
| Консоль | 105 | 39 | 472 |
| Светильник светодиодный ДиКом - 30.01.700 | 72 | 798 | 94 |
| Светильник светодиодный ДиКом - 60.01.1300 | 72 | 1398 | 94 |
| Бегунок | 50 | 75 | 20 |
| BC Полка на экран 075 | 120 | 750 | 330 |
| BC Полка на экран 100 | 120 | 1000 | 330 |
| Полка навесная на экран А4 | 69 | 454 | 250 |
| Полка навесная на экран | 69 | 454 | 160 |
| Лоток навесной на экран А4 | 244 | 279 | 75 |
| Лоток навесной на экран | 104 | 279 | 75 |
| Держатель для полотенец | 92 | 384 | 125 |
| Держатель для ключей | 244 | 60(120) | 35 |
| Держатель для отвёрток | 50 | 384 | 35 |
| Крючок навесной на экран | 60 | 25 | 50 |

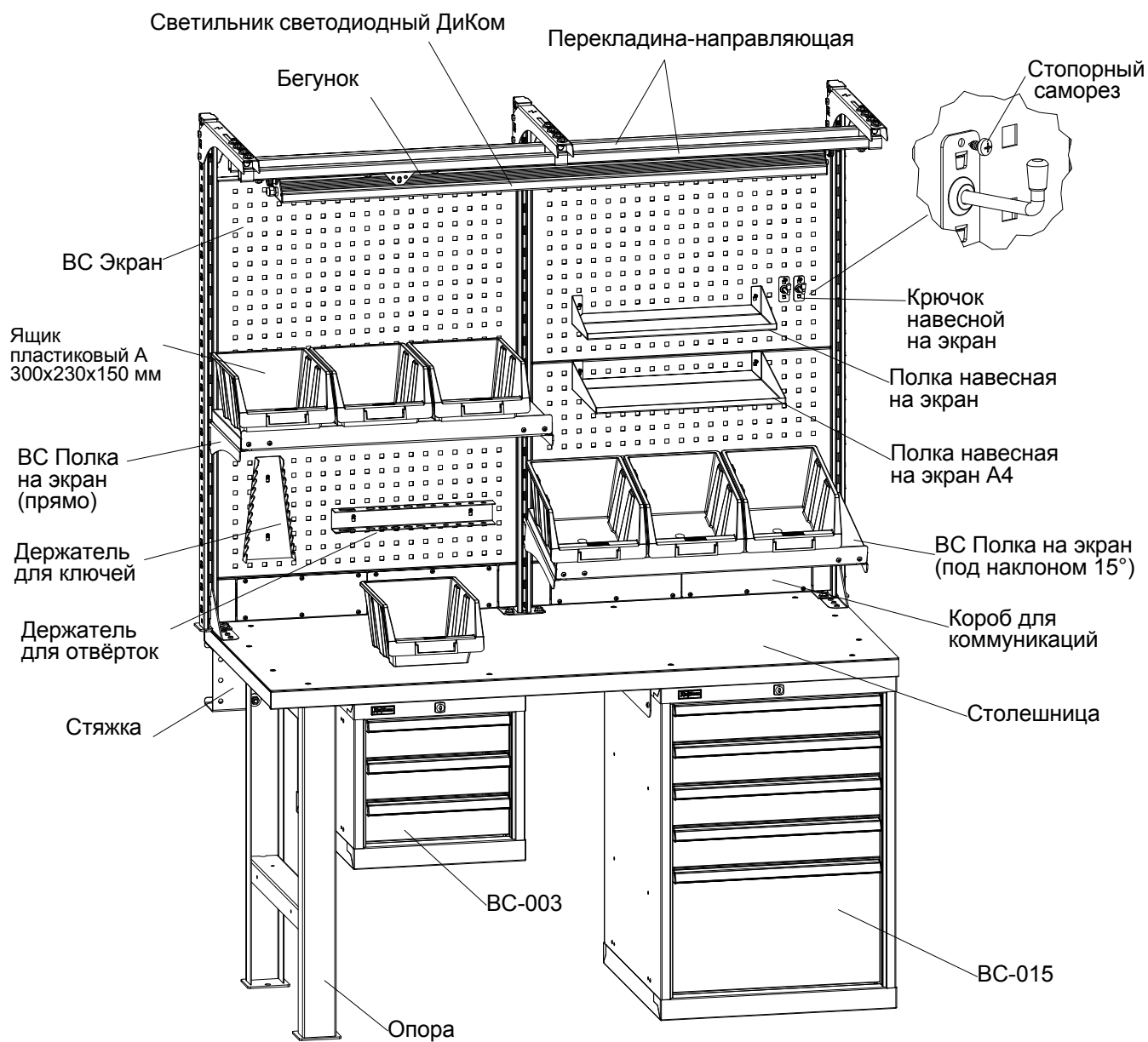
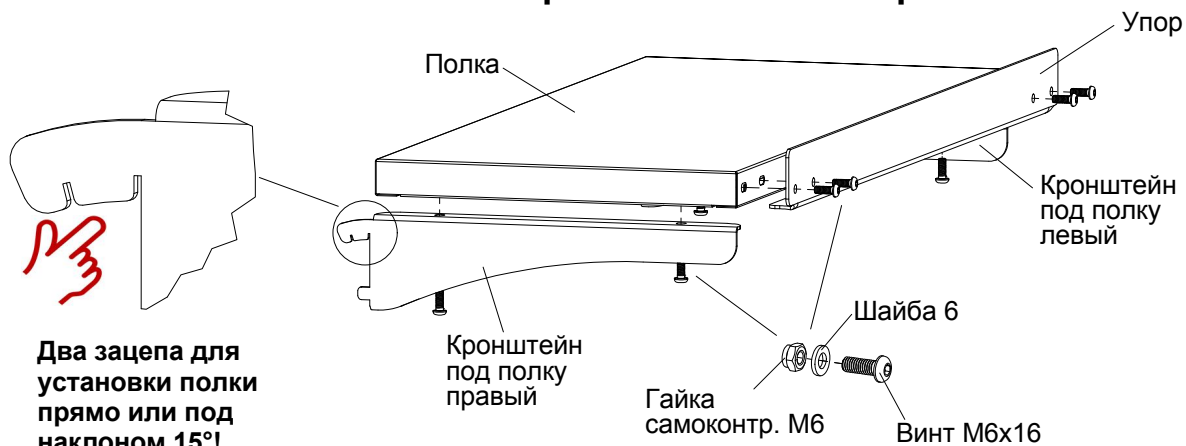
Возможно исполнение всех элементов и аксессуаров с антиэлектростатическими свойствами ESD.



5. Гарантии изготовителя

- 5.1. Изготовитель гарантирует исправную работу Верстака ДиКом BC при условии соблюдения Пользователем правил транспортировки, хранения, установки и эксплуатации.
- 5.2. Срок гарантийного обслуживания изделия 60 месяцев (на комплектующие 12 месяцев) со дня продажи.
- 5.3. Гарантийный ремонт производится при наличии документов, подтверждающих покупку.

Внимание!

- 5.4. В случае нарушения работоспособности изделия по вине Пользователя (при механических повреждениях элементов, неправильной установке и эксплуатации, при использовании изделия не по назначению) гарантии не сохраняются.
- 5.5. При обнаружении дефектов производственного характера верстака необходимо вернуть продавцу для обмена. Обмен производится при наличии документов, подтверждающих покупку.

6. Нагрузки

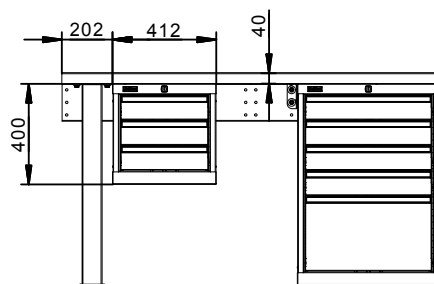
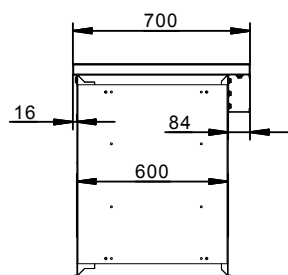

Максимально допустимая равномерно распределённая нагрузка, кг

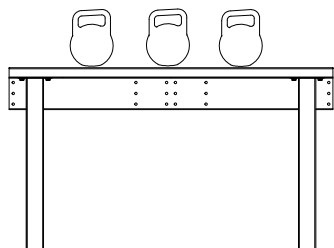

| | | | |
|---------------------------|---------|---------|---------|
| Столешница $\delta=40$ мм | 1000 мм | 1500 мм | 2000 мм |
| Нагрузка, кг | 2000 | 2000 | 2000 |

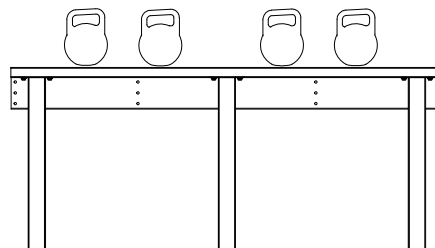

| | | | |
|---------------------------|---------|---------|---------|
| Столешница $\delta=40$ мм | 1000 мм | 1500 мм | 2000 мм |
| Нагрузка, кг | - | 3000 | 3000 |

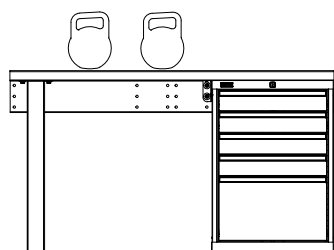

| | | | |
|---------------------------|---------|---------|---------|
| Столешница $\delta=40$ мм | 1000 мм | 1500 мм | 2000 мм |
| Нагрузка, кг | - | 2000 | 2000 |

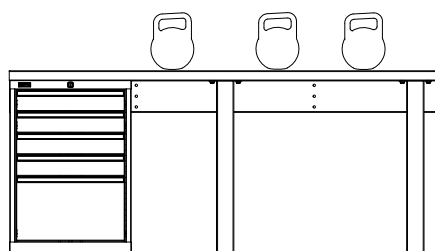

| | | | |
|---------------------------|---------|---------|---------|
| Столешница $\delta=40$ мм | 1000 мм | 1500 мм | 2000 мм |
| Нагрузка, кг | - | 3000 | 3000 |

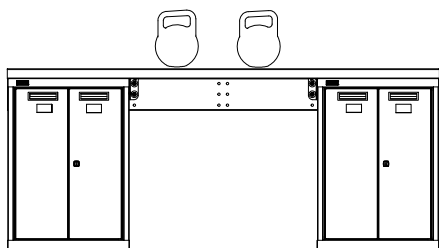

| | | | |
|---------------------------|---------|---------|---------|
| Столешница $\delta=40$ мм | 1000 мм | 1500 мм | 2000 мм |
| Нагрузка, кг | - | 3000 | 3000 |

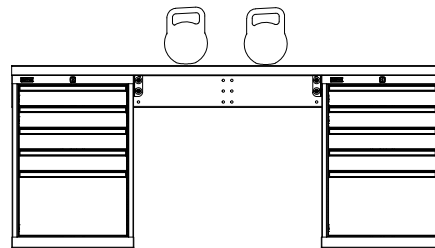

| | | | |
|---------------------------|---------|---------|---------|
| Столешница $\delta=40$ мм | 1000 мм | 1500 мм | 2000 мм |
| Нагрузка, кг | - | 3000 | 3000 |

| | |
|-------------------|---|
| Наименование |  Максимально допустимая равномерно распределённая нагрузка |
| ВС Экран | 150 кг (включая нагрузку на консоль и аксессуары) |
| ВС Полка на экран | 40 кг |
| Консоль | 15 кг |
| Полка нижняя-Ф | 80 кг |

Варианты комплектации (модели)
Верстаков ДиКом ВС-100

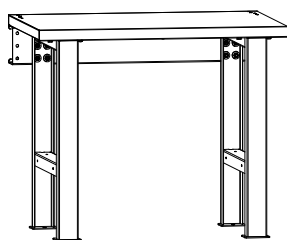

ДиКом ВС-100-01
(2000 кг)

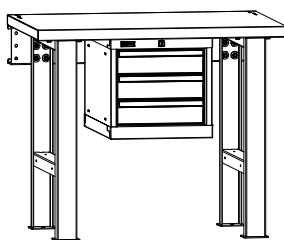

ДиКом ВС-100-02
(2000 кг)

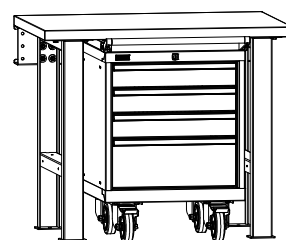

ДиКом ВС-100-01
+ВС-014 (комплектация)

Варианты комплектации (модели)
Верстаков ДиКом ВС-150

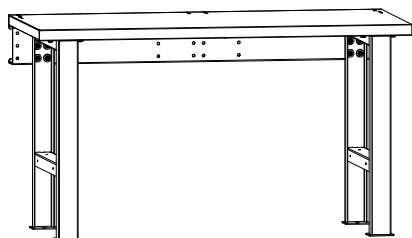

ДиКом ВС-150-01
(2000 кг)

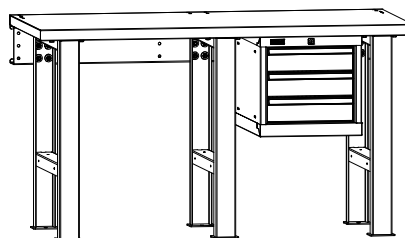

ДиКом ВС-150-02
(3000 кг)

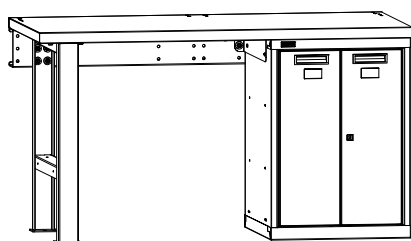

ДиКом ВС-150-03
(2000 кг)

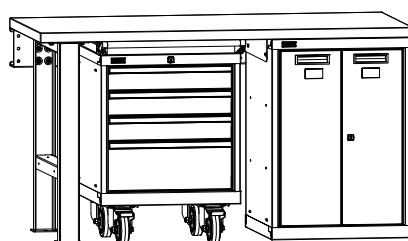

ДиКом ВС-150-03
+ ВС-014 (комплектация)

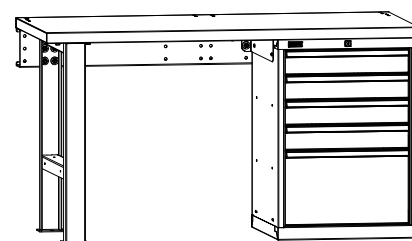

ДиКом ВС-150-04
(2000 кг)

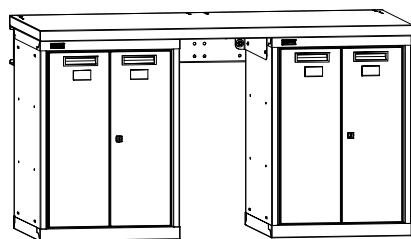

ДиКом ВС-150-05
(3000 кг)

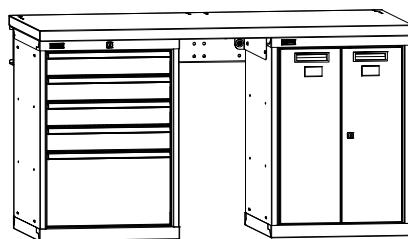

ДиКом ВС-150-06
(3000 кг)

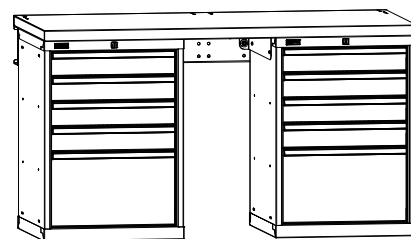

ДиКом ВС-150-07
(3000 кг)

Варианты комплектации (модели) Верстаков ДиКом ВС-200

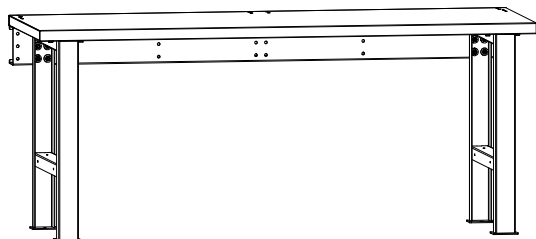

ДиКом ВС-200-01
(2000 кг)

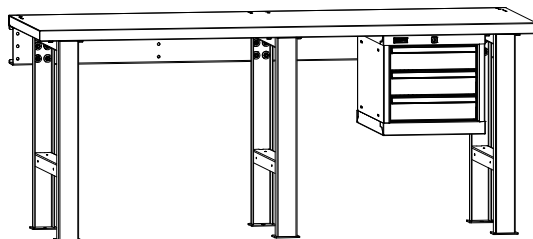

ДиКом ВС-200-02
(3000 кг)

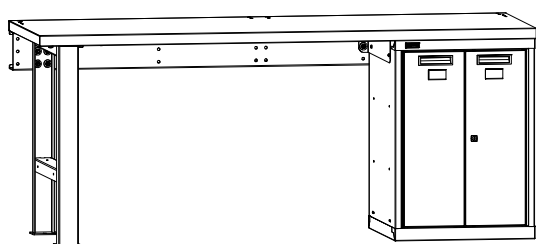

ДиКом ВС-200-03
(2000 кг)

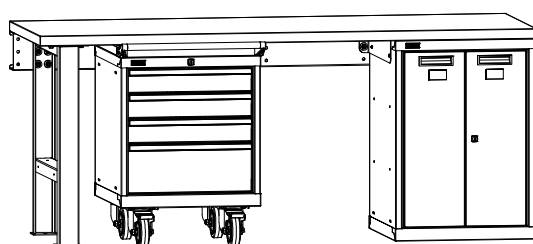

ДиКом ВС-200-03
+ ВС-014 комплектация

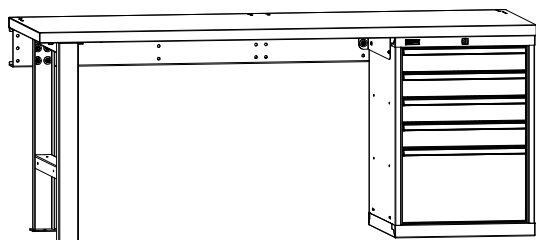

ДиКом ВС-200-04
(2000 кг)

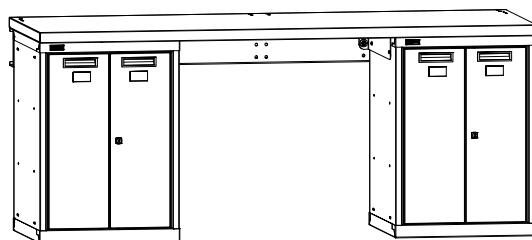

ДиКом ВС-200-05
(3000 кг)

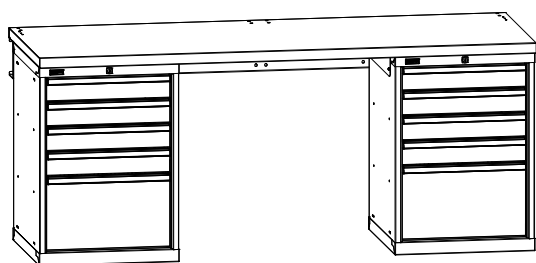

ДиКом ВС-200-06
(3000 кг)

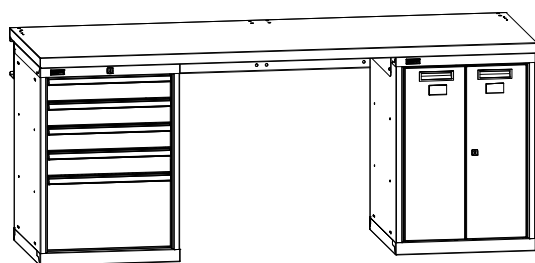

ДиКом ВС-200-07
(3000 кг)

Варианты комплектации (модели) ДиКом ВС Экранов

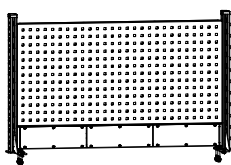

ДиКом ВС-100-Э1 Экран

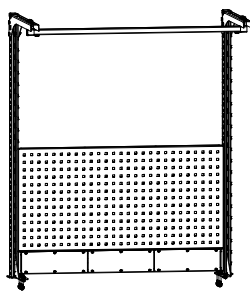

ДиКом ВС-100-Э2 Экран

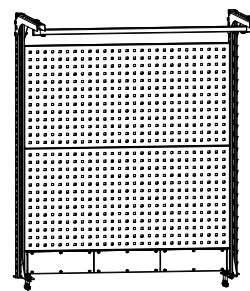

ДиКом ВС-100-Э3 Экран

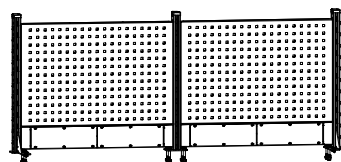

ДиКом ВС-150-Э1 Экран

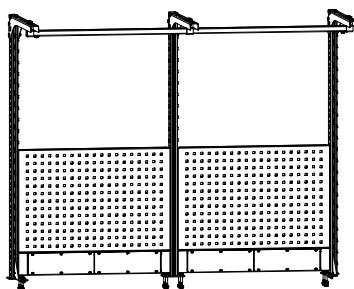

ДиКом ВС-150-Э2 Экран

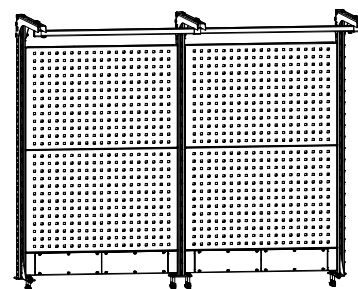

ДиКом ВС-150-Э3 Экран

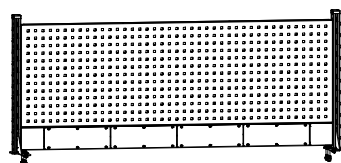

ДиКом ВС-150-Э4 Экран

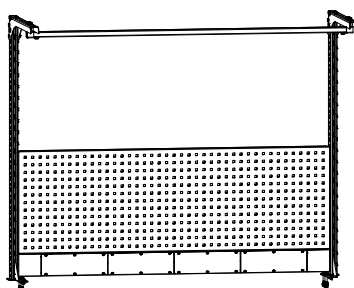

ДиКом ВС-150-Э5 Экран

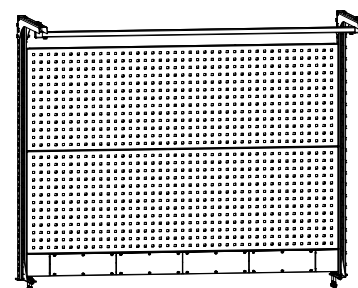

ДиКом ВС-150-Э6 Экран

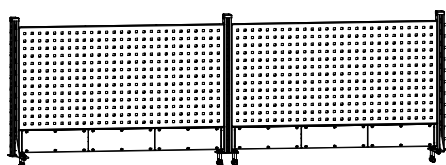

ДиКом ВС-200-Э1 Экран

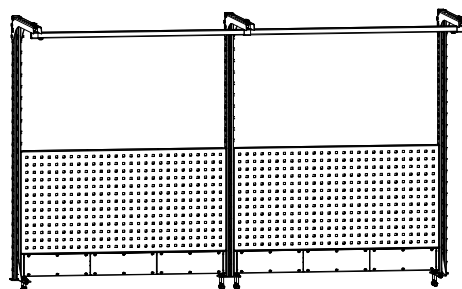

ДиКом ВС-200-Э2 Экран

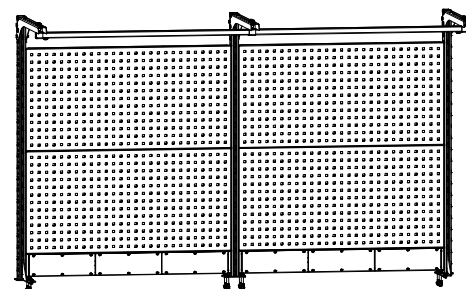

ДиКом ВС-200-Э3 Экран

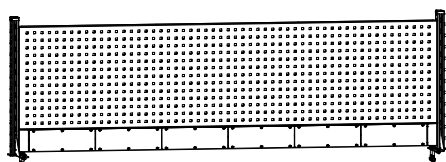

ДиКом ВС-200-Э4 Экран

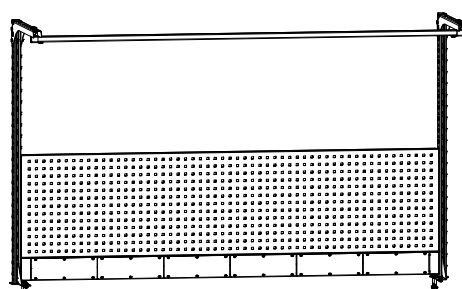

ДиКом ВС-200-Э5 Экран

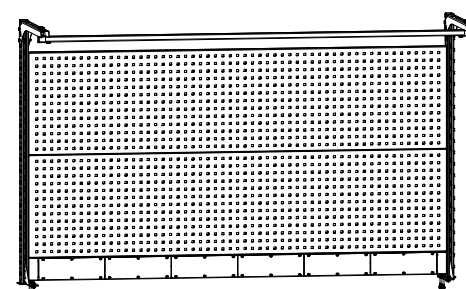

ДиКом ВС-200-Э6 Экран

Варианты размещения верстаков ДиКом ВС в ряд

