

ПАСПОРТ

Шкаф инструментальный ДиКом ВЛ-К-050

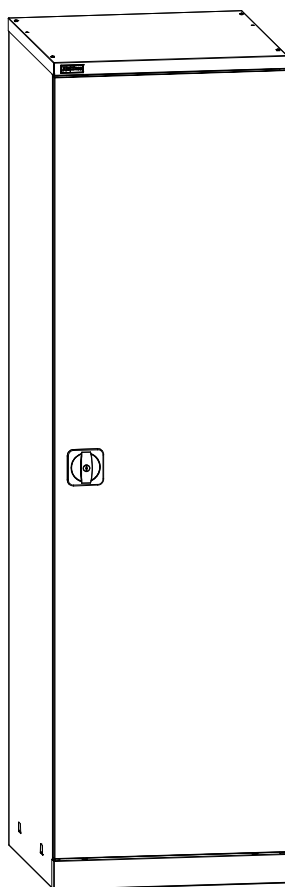

Дата _____ Контролёр ОТК _____ Упаковщик _____
изготовления

Санкт-Петербург

1. Общие сведения

1.1. Шкаф инструментальный ДиКом ВЛ-К-050 представляет собой сборно-разборную конструкцию.

Внутреннее наполнение шкафа комплектуется по желанию Покупателя из следующих модулей:

- ВЛ-К-05 Экран перфорированный, с возможностью установки на него аксессуаров (полки, лотки, крючки, держатели инструмента и др.);
- ВЛ-К-05 Ящик лёгкий выдвижной на направляющих;
- ВЛ-К-05 Полка цинк;

Шкаф предназначен для производственных предприятий, ремонтных мастерских, гаражей и т.д. Используется для хранения инструмента и оснастки.

Изготовлен по ТУ 5620-002-31045953-2015.

1.2. Изготовитель: ООО "ДиКом-Сервис".

Адрес: Россия, 196655, г. Санкт-Петербург, Колпино, Сапёрный переулок, дом 3.

Электронный адрес: www.dikom.ru.

1.3. Предприятие-изготовитель оставляет за собой право вносить изменения в конструкцию изделия, не ухудшающие его потребительские свойства. При этом возможны изменения характеристик и комплекта поставки.

2. Шкаф инструментальный ДиКом ВЛ-К-050

№	Наименование	Кол-во	Изображение				
1)	Стенка задняя	1					
2)	Боковина левая	1					
3)	Боковина правая	1					
4)	Крышка	1					
5)	Днище	1					
6)	Панель крепёжная	1					
7)	Панель нижняя	1					
8)	Дверь	1					
9)	Тяга	2					
10)	Замок-ручка	1		16)	Демпфер самокл.	2	
				17)	Саморез 4,2x9,5	4	
11)	Петля пластиковая	2		18)	Саморез 5,5x16	14	
				19)	Винт М4x10	4	
12)	Ось	2		20)	Винт М6x12	2	
				21)	Гайка-барашек М4	4	
14)	Фиксатор направляющей	6		22)	Гайка самоконтр. М6	2	
15)	Заглушка пласт. 12	2		23)	Шайба 6	2	

Модули внутреннего наполнения шкафа*.

*В комплект поставки не входят, приобретаются отдельно по желанию Покупателя.

ВЛ-К-05 Полка цинк

№	Наименование	Кол-во	Изображение
1)	ВЛ-К-05 Полка	1	
2)	Опора	4	

ВЛ-К-05 Ящик

№	Наименование	Кол-во	Изображение
1)	ВЛ-К-05 Ящик	1	
2)	Кронштейн ящика левый	1	
3)	Кронштейн ящика правый	1	
4)	Комплект направляющих	1 комплект	
5)	Винт М5х12	8	
6)	Заклёпка резьбовая М5	8	





ВЛ-К-05 Экран

№	Наименование	Кол-во	Изображение
1)	ВЛ-К-05 Экран	1	



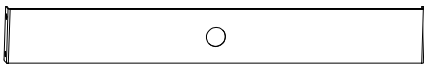
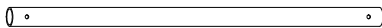

Аксессуары на экран

№	Наименование	Изображение	№	Наименование	Изображение
1)	Полка навесная на экран А4		6)	Держатель для полотенец	
2)	Полка навесная на экран		7)	Держатель для ключей	
3)	Лоток навесной на экран А4		8)	Держатель для отвёрток	
4)	Лоток навесной на экран		9)	Крючок навесной на экран	
5)	Полка навесная на экран под папку		10)	Крючок навесной на экран с пружинкой d16, d19, d25	

ВЛ-К-05 Комплект гардеробный

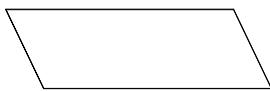
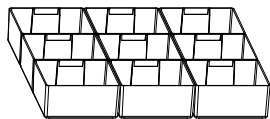
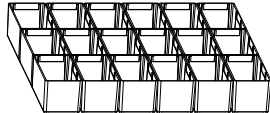
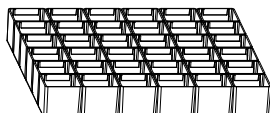
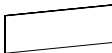
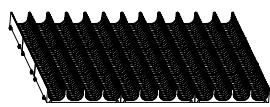
№	Наименование	Кол-во	Изображение
1)	Кронштейн под перекладину	2	
2)	Перекладина Труба алюм. 25x2 (L=521 мм)	1	
3)	Заклёпка резьбовая	8	
4)	Винт М5х12	8	
5)	Шплинт 4x40	2	

Лотки пластмассовые - приобретаются комплектами по желанию покупателя.

№	Наименование	Кол-во комплектов на 1 ящик	Изображение
1	Коврик-01	1	
2	Лоток пластмассовый 150x150 Комплект-01 (9 шт.)	1	
3	Лоток пластмассовый 75x150 Комплект-01 (18 шт.)	1	
4	Лоток пластмассовый 75x75 Комплект-01 (36 шт.)	1	
5	Держатель этикеток для лотков (10 шт.)	*	
6	Лоток пластмассовый d33 Комплект-01 (9 шт.)	1	
7	Лоток пластмассовый d45 Комплект-01 (9 шт.)	1	
8	Лоток пластмассовый d70 Комплект-01 (9 шт.)	1	
9	Перегородка d33 / d45 / d70 (10 шт.)	*	
10	Держатель этикеток для перегородок d (10 шт.)	*	

3. ИНСТРУКЦИЯ ПО СБОРКЕ

Собирать шкаф можно в вертикальном и горизонтальном положении.

3.1 Соединить боковины со стенкой задней.



8 шт.
Саморез
5,5x16

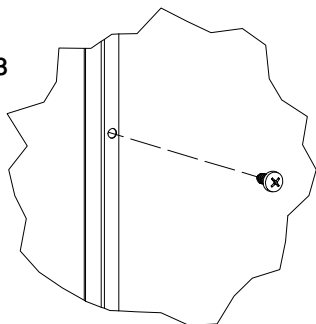

Боковина левая

Стенка задняя

Боковина правая



3.2 Установка крышки.

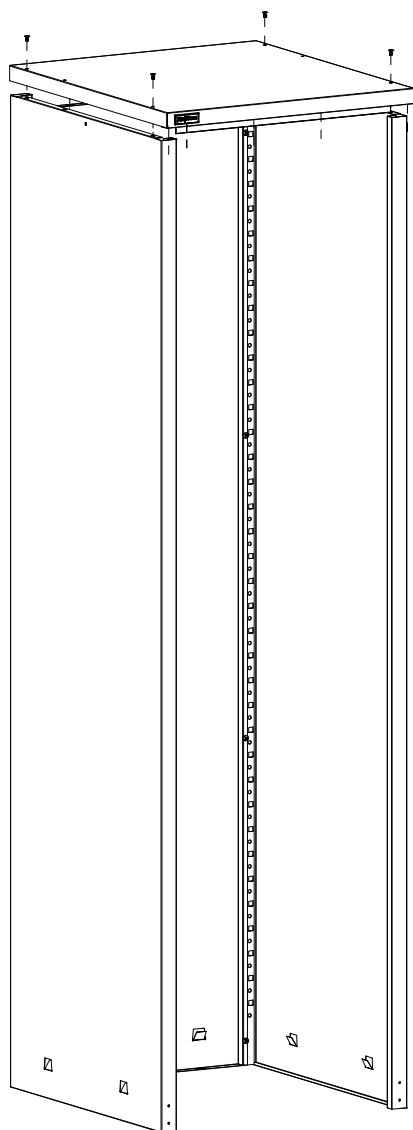

4 шт.
Винт M4x10



4 шт.
Гайка-барашек M4



4 шт.
Винт M6x12



4 шт.
Шайба 6



4 шт.
Гайка самоконтр. M6

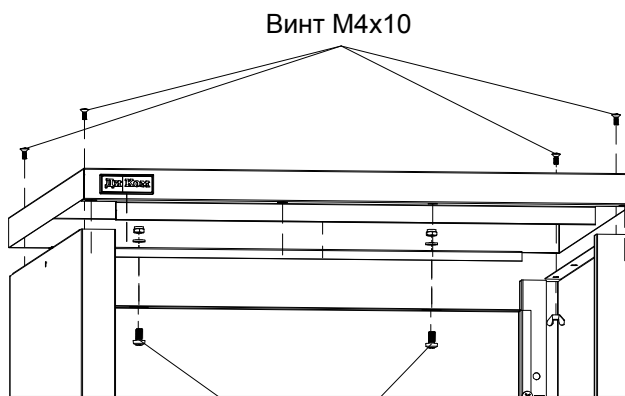

Винт M4x10

Винт M6x12

3.3 Установить панель крепёжную.

 4 шт.
Саморез
5,5x16

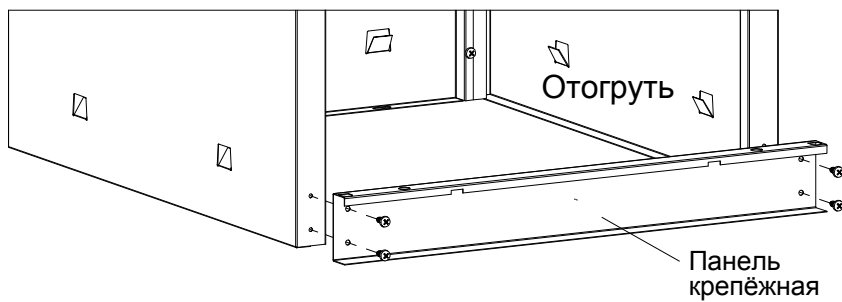

3.4 Днище завести в отогнутые зацепы.



 2 шт.
Саморез
5,5x16

Зафиксировать
саморезами

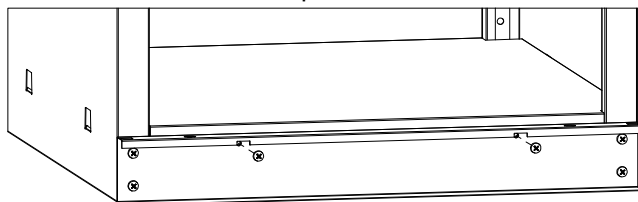

3.5 Установить панель нижнюю.

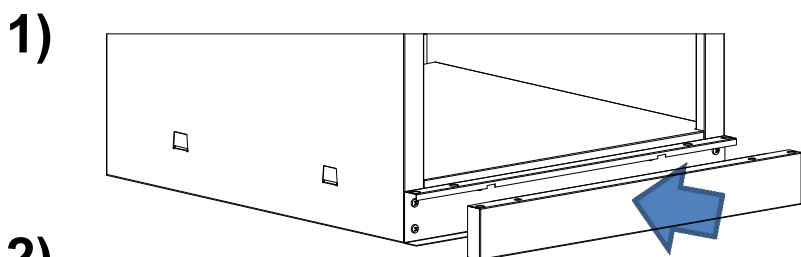

2)

 1 шт.
Заглушка
пласт. 12

 2 шт.
Фиксатор
направляющей

 1 шт.
Втулка

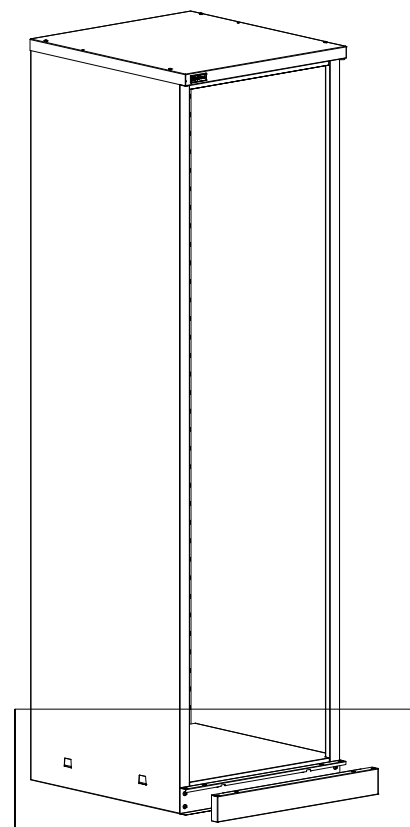
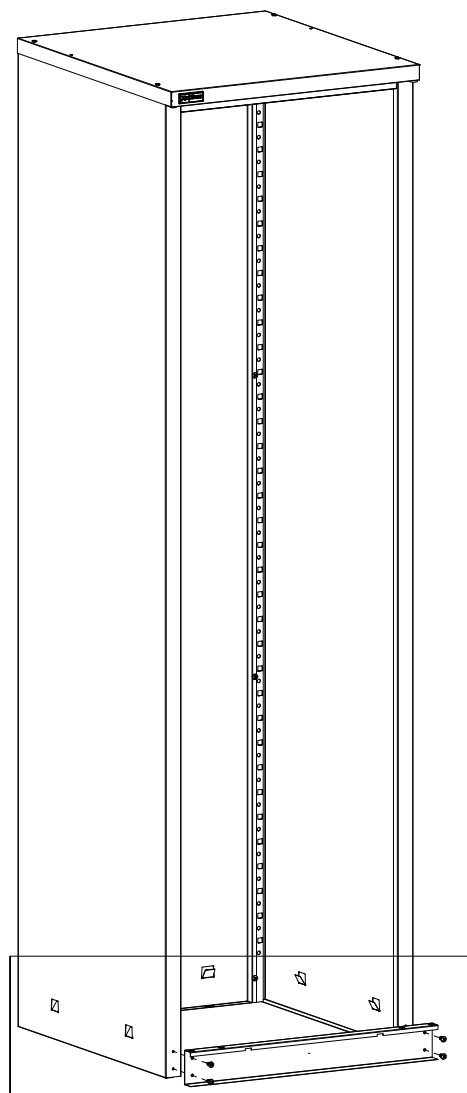
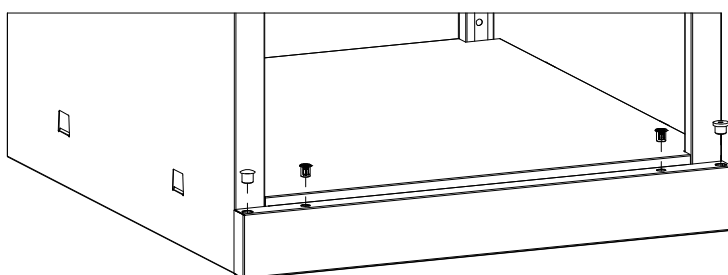

3.6 Установка ящика.

ВНИМАНИЕ!

Левый кронштейн отмечен квадратом □.



Определить левый и правый кронштейны

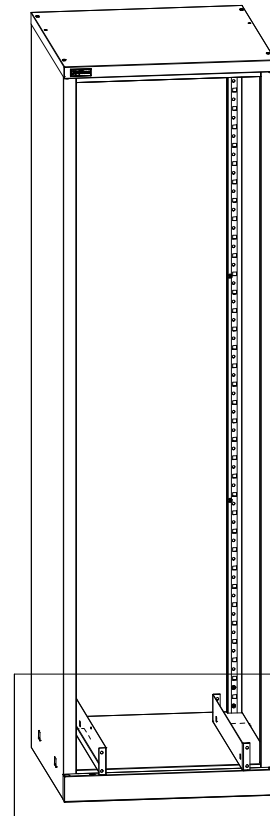
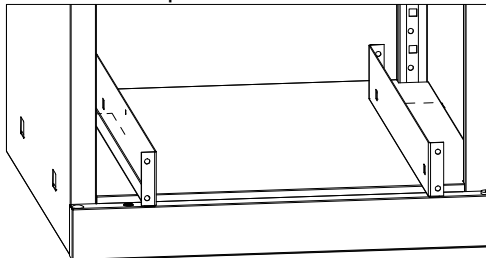

1) Установить заклёпки



8 шт.
Заклёпка
резьбовая М5

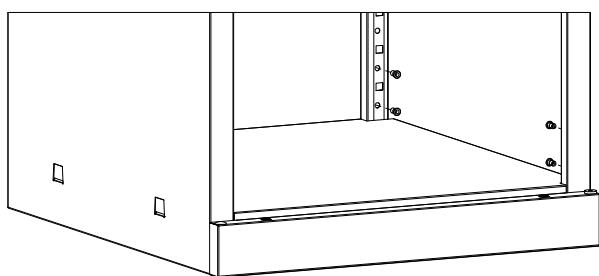

2) Установить кронштейны



8 шт.
Винт М5х12

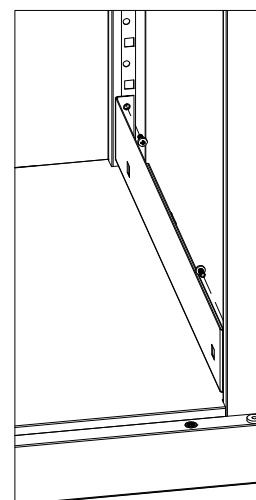
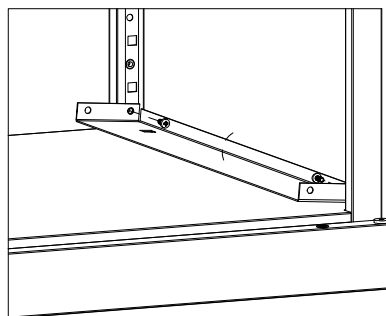

3) Установить направляющие

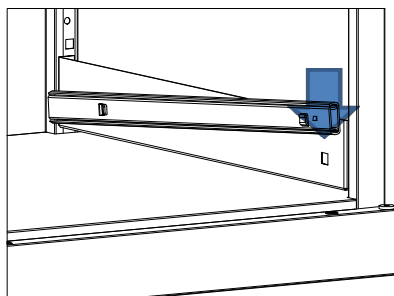
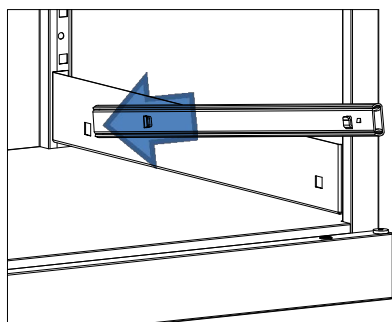

4) Установить ящик. Завести ответные отверстия ящика в зацепы направляющих.

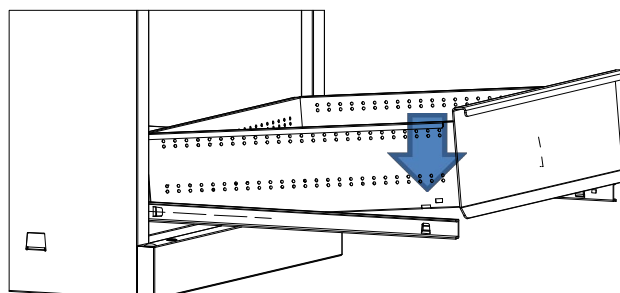
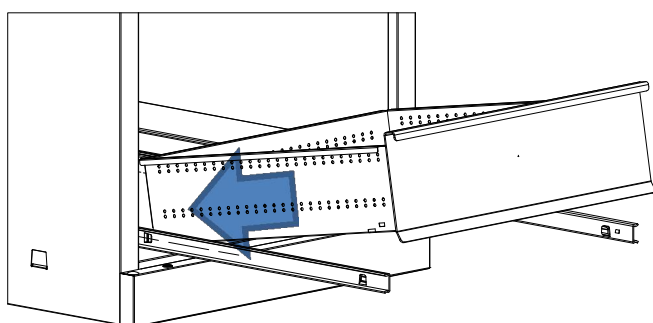

3.7 Установка полок.

Полка держится на опорах. Опоры завести в круглые отверстия на боковинах.

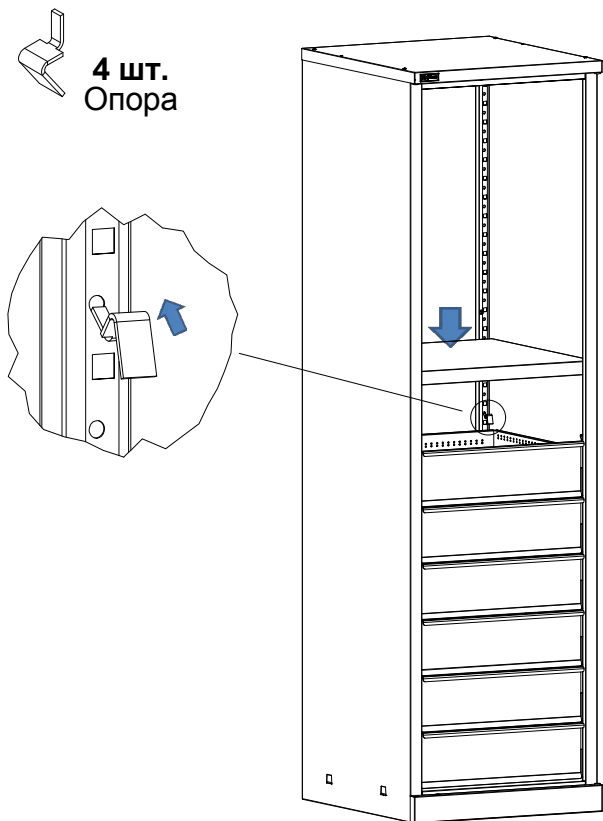

3.8 Установка экрана.

Экран изготовлен на зацепах. Завести зацепы в прямоугольные отверстия на боковинах.

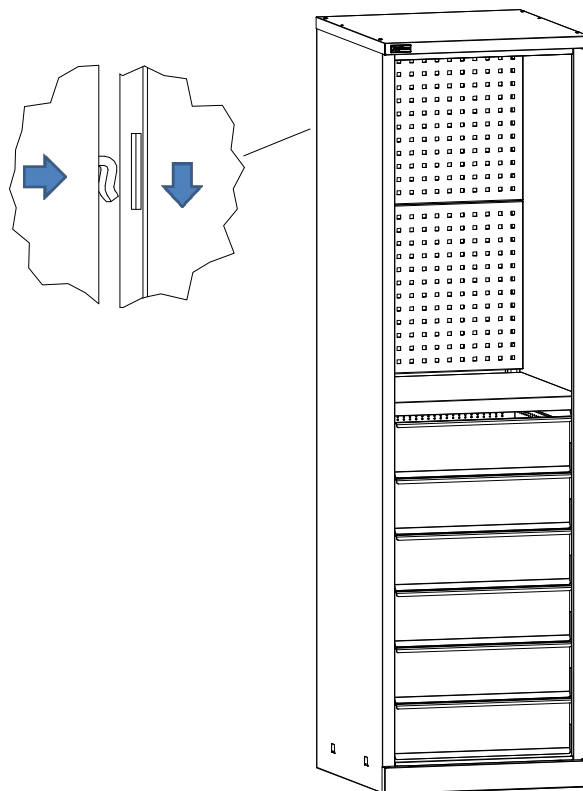

3.9 Установка дверей.

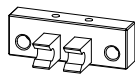

2 шт.
Петля
пластиковая



4 шт.
Саморез
4,2x9,5



2 шт.
Фиксатор
направляющей



2 шт.
Демпфер
самокл.

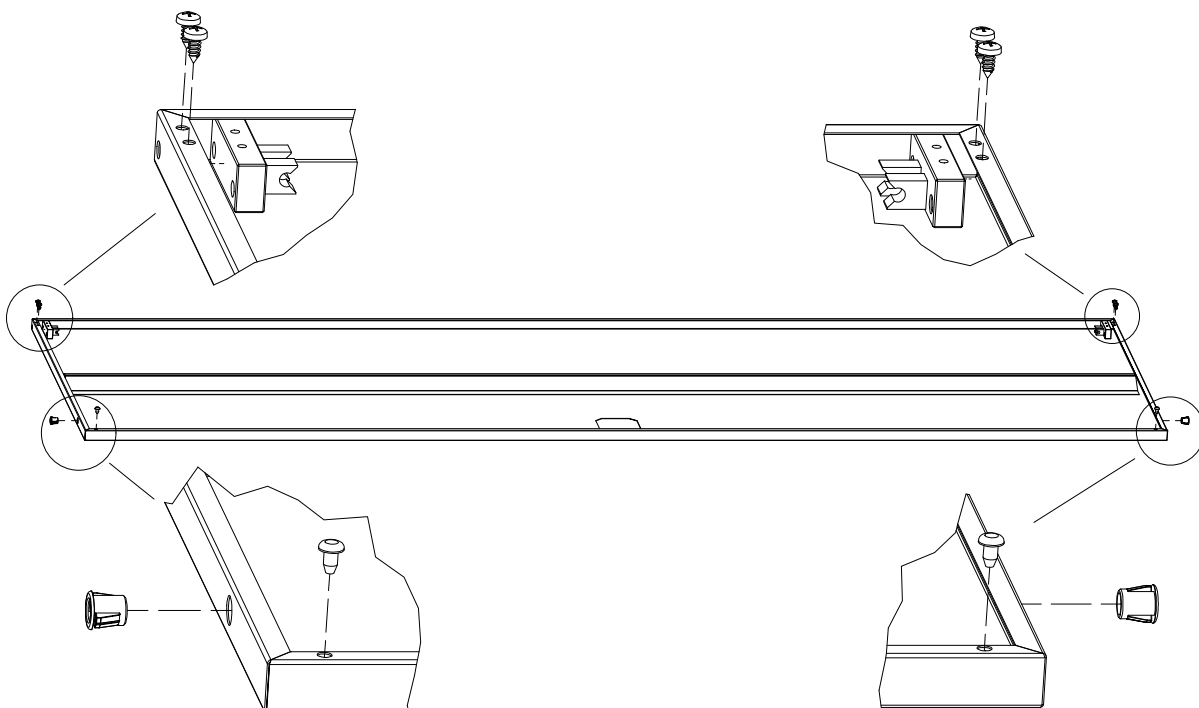

3.10 Установить в крышку втулку, фиксаторы и заглушку. Дверь для удобства можно установить на любую сторону.

 2 шт.
Фиксатор
направляющей

 1 шт.
Втулка

 1 шт.
Заглушка
пласт. 12

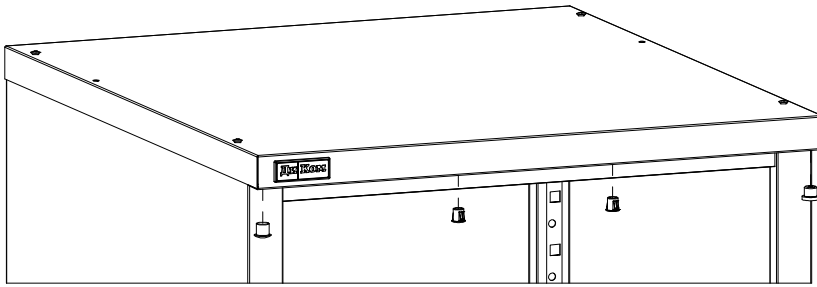

3.11 Установить двери и замок, завести тяги.

 2 шт.
Ось

 1 шт.
Замок-ручка

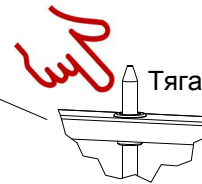
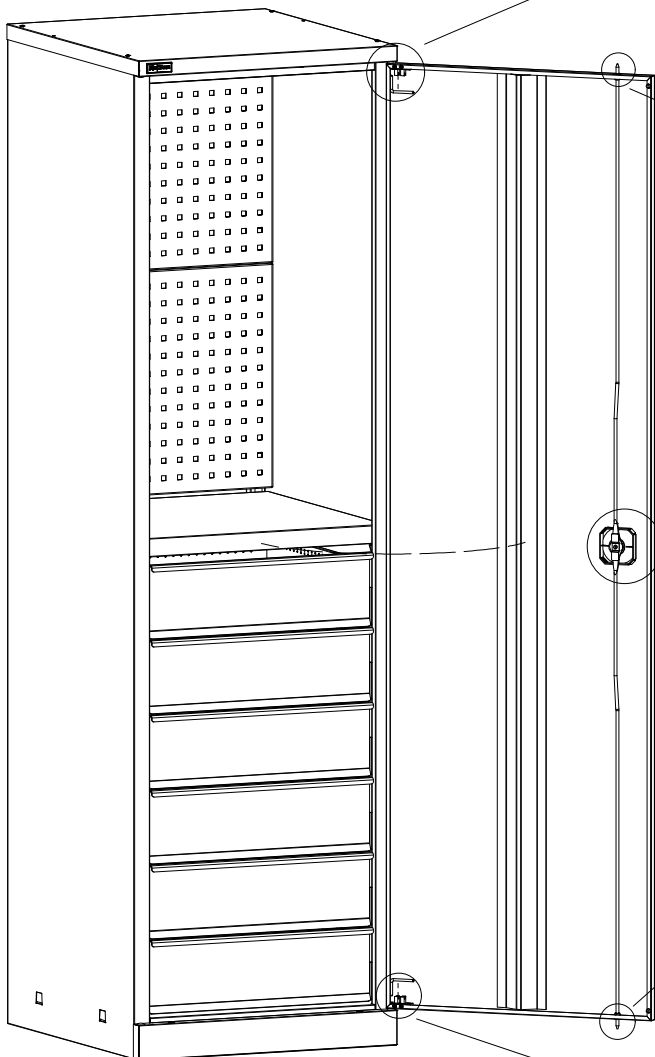
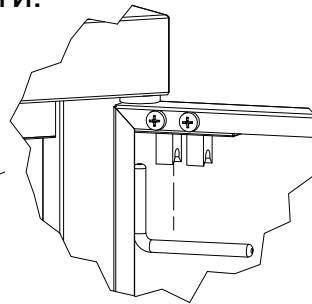

Зафиксировать
тяги в положении
замка "ЗАКРЫТО"

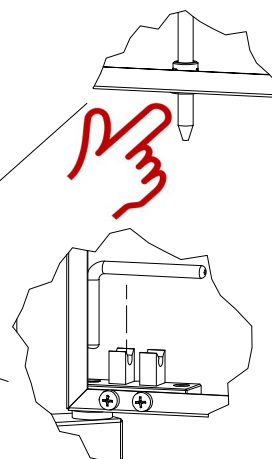
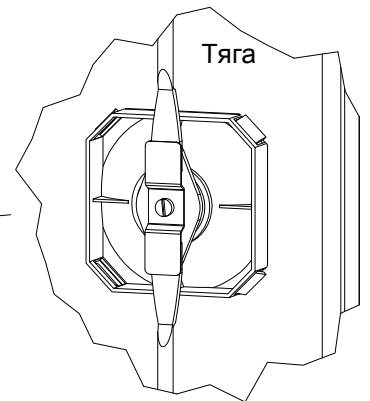

3.12 ВЛ-К-05 Комплект гардеробный.



6 шт.
Заклёпка
резьбовая



6 шт.
Винт
M5x12



2 шт.
Шплинт
4x40

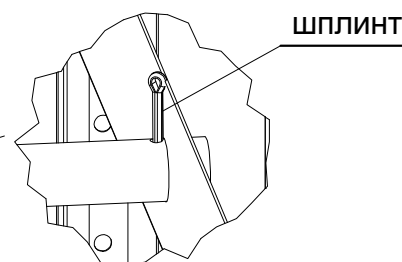
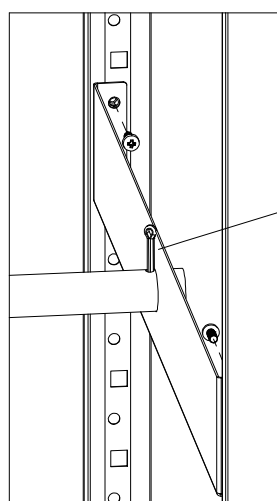
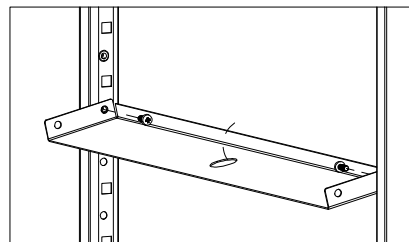
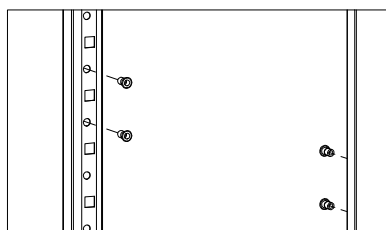
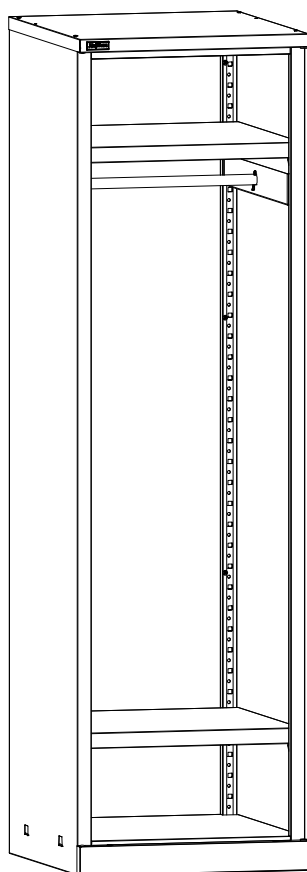

4. Требования по безопасности



ВНИМАНИЕ! Заполнение ящиков осуществлять **снизу вверх**.

Нагрузки

Наименование	 Максимально допустимая равномерно распределённая нагрузка
ВЛ-К-050 Шкаф инструментальный	500 кг
ВЛ-К-05 Полка	60 кг
ВЛ-К-05 Ящик	30 кг

5. Гарантии изготовителя

- 5.1. Изготовитель гарантирует исправную работу шкафа инструментального при условии соблюдения Пользователем правил транспортировки, хранения, установки и эксплуатации.
- 5.2. Срок гарантийного обслуживания изделия 36 месяцев со дня продажи.
- 5.3. Гарантийный ремонт производится при наличии документов, подтверждающих покупку.

Внимание!

- 5.4. В случае нарушения работоспособности изделия по вине Пользователя (при механических повреждениях элементов, неправильной установке и эксплуатации, при использовании изделия не по назначению) гарантии не сохраняются.
- 5.5. При обнаружении дефектов производственного характера шкаф необходимо вернуть продавцу для обмена. Обмен производится при наличии документов, подтверждающих покупку.