

ПАСПОРТ

Верстак ДиКом ВС

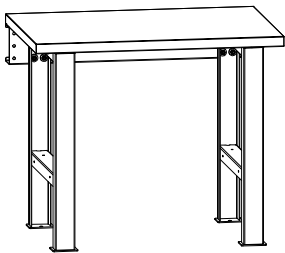

ДиКом ВС-100

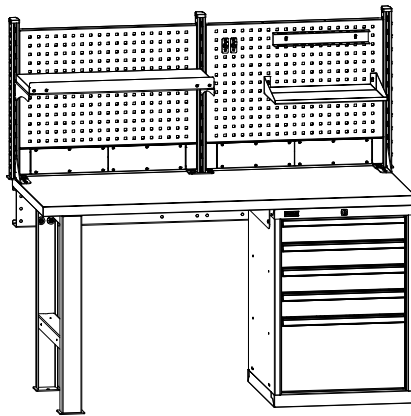

ДиКом ВС-150

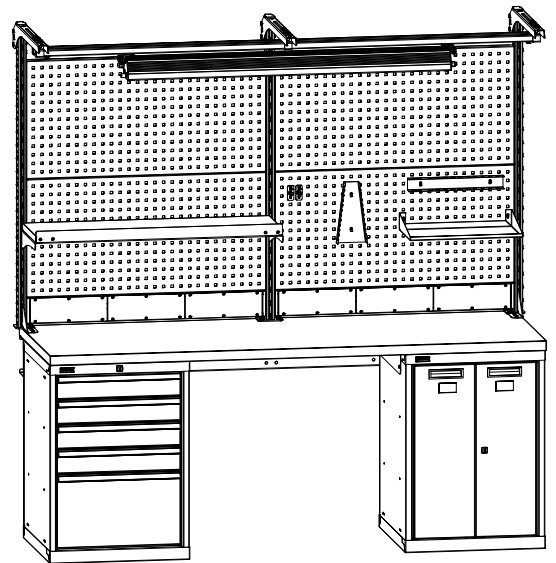

ДиКом ВС-200

Дата _____ Контролёр ОТК _____ Упаковщик _____
изготовления

1. Общие сведения

1.1. Верстак ДиКом ВС-100, ВС-150, ВС-200 представляет собой сборно-разборную модульную конструкцию со столешницей. По желанию Покупателя возможны различные комбинации модулей:

- Опора;
- ВС-003 - тумба инструментальная подвесная с тремя выдвижными ящиками и общим замком;
- ВС-010 - тумба инструментальная с дверцами;
- ВС-015 - тумба инструментальная с пятью выдвижными ящиками и общим замком;
- ВС Экран перфорированный с возможностью установки на него аксессуаров (полки, лотки, крючки, держатели инструмента и др.);
- Консоль в сборе с возможностью установки на неё светильника и/или бегунка.

Изготовлено по ТУ 5620-004-31045953-2000.

1.2. Изготовитель: ООО "ДиКом-Сервис".

Адрес: Россия, 196655, г. Санкт-Петербург, Колпино, Сапёрный переулок, дом 3.

Электронный адрес: www.dikom.ru, shop.dikom.ru.





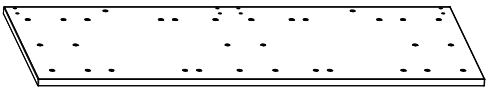

1.3. Предприятие-изготовитель оставляет за собой право вносить изменения в конструкцию изделия, не ухудшающие его потребительские свойства. При этом возможны изменения характеристик и комплекта поставки.

2. Комплект поставки (упаковочные места) - модули верстаков комплектуются по желанию Покупателя.

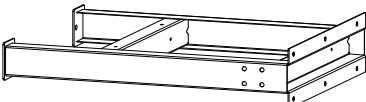
2.1. ВС-100/150/200-Ф/ЦФ/МФ/МАССИВ Столешница

№	Наименование	Кол-во	Изображение
1)	ВС-100-Ф/ЦФ/МФ/МАССИВ Столешница / ВС-150-Ф/ЦФ/МФ/МАССИВ Столешница / ВС-200-Ф/ЦФ/МФ/МАССИВ Столешница	1	

2.2. Опора

№	Наименование	Кол.	Изображение				
1)	Опора	1					
2)	Болт М8х20	6		4)	Болт М10х20	4	
				5)	Гайка самоконтр. М10	4	
3)	Болт М10х30	6		6)	Шайба 10 широкая	10	

2.3. Стяжка 100/150/200, комплект

№	Наименование	100	150	200	Изображение						
1)	Стяжка 100 / Стяжка 150 / Стяжка 200	1	1	1							
2)	Соединитель левый	-	1	1							
3)	Соединитель правый	-	1	1							
4)	Болт М 8х20	-	2	2		8)	Гайка самоконтр. М10	-	4	4	
5)	Болт М 10х20	-	4	4		9)	Винт М6х16	-	4	4	
6)	Болт М 10х30	-	2	2		10)	Гайка самоконтр. М6	-	4	4	
7)	Шайба 10 широкая	-	6	6		11)	Шайба 6	-	4	4	
						12)	Саморез 5,5х16	-	6	6	

2.4. Полка нижняя 100/150/200-Ф

№	Наименование	Кол.	Изображение				
1)	Полка нижняя 100/150/200-Ф	1					
2)	Кронштейн	2		4)	Винт М6х16	4	
				5)	Гайка самоконтр. М6	4	
3)	Саморез 5,5х16	12		6)	Шайба 6	4	

2.5. ВС-010 Тумба инструментальная

№	Наименование	Кол-во	Изображение
1)	ВС-010	1	
2)	Болт М10х30	4	
3)	Шайба 10 широкая	4	

2.6. ВС-01 Полка

№	Наименование	Кол-во	Изображение
1)	ВС-01 полка	1	
2)	Зацеп	4	

2.7. ВС-003/ ВС-015 Тумба инструментальная

№	Наименование	Кол-во	Изображение				
1)	ВС-003 / ВС-015	1			ВС-003	ВС-015	
2)	Болт М10х30	4		3)	Шайба 10 широкая	4	



2.8. ВС Стойки экрана боковые 640/1225

№	Наименование	Кол-во	Изображение				
1)	Стойка экрана левая 640 / Стойка экрана левая 1225	1					
2)	Стойка экрана правая 640 / Стойка экрана правая 1225	1					
3)	Упор левый	1		6)	Заглушка СТ-031	2	
4)	Упор правый	1		7)	Болт М10х60	4	
5)	Саморез 5,5х16	6		8)	Шайба 10	4	
				9)	Гайка самоконтр. М10	4	

2.9. ВС Стойка экрана центральная 640/1225



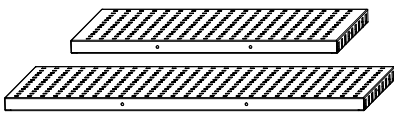

№	Наименование	Кол-во	Изображение				
1)	Стойка экрана центральная 640 / Стойка экрана центральная 1225	1					
2)	Заглушка СТ-031	1		4)	Шайба 10	4	
3)	Болт М10х60	4		5)	Гайка самоконтр. М10	4	

2.10. ВС Экран 075/100



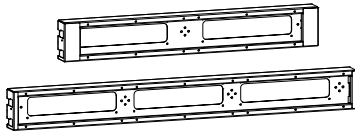

№	Наименование	075	100	Изображение
1)	Экран 075/ Экран 100	1	1	
2)	Саморез 4,8x13	2	2	

Аксессуары на экран - в комплект поставки не входят, приобретаются отдельно по желанию Покупателя.

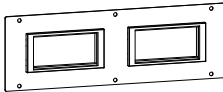

2.11. ВС Короб для коммуникаций 075/100

№	Наименование	075	100	Изображение
1)	Короб 075 / Короб 100	1	1	
2)	Вставка	2	3	
3)	Заглушка задняя	2	3	
4)	Саморез 4,8x13	22	32	

Наполнение Короба для коммуникаций - каждый элемент приобретается отдельно по выбору Покупателя.

№	Наименование	Изображение
2.12	Вставка с 2 пневматическими БРС и цанговыми фитингами (шланг 10)	 Саморез 4,8x13 6 шт.
2.13	Вставка с дифавтоматом 16 А - 30 мА	 Саморез 4,8x13 6 шт.
2.14	Вставка с адаптерами под 4 розетки 45x45 мм.	 Саморез 4,8x13 6 шт.
2.15	Розетка 2P+E Schuko, 16A 250В	
2.16	Выключатель 16А	
2.17	Комплект сетевых розеток на 2 RJ45	
2.18	Заглушка 45x45	



2.18. Консоль (2 шт./3 шт.), комплект

№	Наименование	2 шт. комплект	3 шт. комплект	Изображение
1)	Консоль	2	3	
2)	Болт М8х50	4	6	
3)	Гайка самоконтр. М8	4	6	

2.19. Перекладина-направляющая 100/150/200

№	Наименование	100	150	200	Изображение
1)	Перекладина-направляющая 100 / Перекладина-направляющая 150 / Перекладина-направляющая 200	1	1	1	
2)	Заглушка 25x25	2	2	2	
3)	Гайка самоконтр. М8	6	9	9	
4)	Кронштейн	4	6	6	
5)	Болт М8х16	8	11	11	
6)	Шайба 8 широкая	6	8	8	
7)	Пластина М8	2	2	2	







2.20. Светильник светодиодный ДиКом - 30.01.700/ - 60.01.1300

№	Наименование	Кол-во	Изображение
1)	Светильник светодиодный ДиКом - 30.01.700 / Светильник светодиодный ДиКом - 60.01.1300	1	
2)	Болт М8х16	2	
3)	Пластина М8	2	





2.21. Бегунок

№	Наименование	Кол-во	Изображение	№	Наименование	Кол-во	Изображение
1)	Бегунок	1		3)	Пластина М8	2	
2)	Болт М8х16	2		4)	Шайба 8 широкая	2	

2.22. ВС Полка на экран 075/100

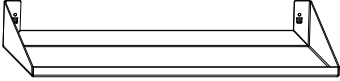
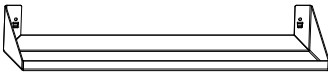
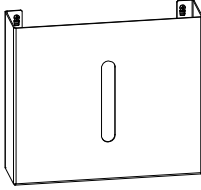
№	Наименование	Кол-в	Изображение
1)	Кронштейн под полку правый	1	
2)	Кронштейн под полку левый	1	
3)	Упор 075 / 100	1	
4)	Полка 075 / 100	1	
5)	Винт М6х16	8	
6)	Шайба 6	8	
7)	Гайка самоконтр. М6	8	

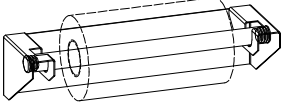
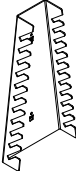
Прочие аксессуары - приобретаются по отдельности

№	Наименование	Изображение
2.23.	Полка навесная на экран А4	 Саморез 4,2x9,5 - 2 шт.
2.24.	Полка навесная на экран	 Саморез 4,2x9,5 - 2 шт.
2.25.	Лоток навесной на экран А4	 Саморез 4,2x9,5 - 2 шт.
2.26.	Лоток навесной на экран	 Саморез 4,2x9,5 - 2 шт.
2.27.	Держатель для полотенца	 Саморез 4,2x9,5 - 2 шт.
2.28.	Держатель для ключей	 Саморез 4,2x9,5 - 2 шт.
2.29.	Держатель для отвёрток	 Саморез 4,2x9,5 - 2 шт.
2.30.	Крючок навесной на экран	 Саморез 4,2x9,5 - 1 шт.

ВНИМАНИЕ!

Правила по хранению и монтажу Столешницы МАССИВ

1. Столешница изготовлена из массива древесины и рассчитана на эксплуатацию в помещениях с температурой воздуха от 10 до 30°С и относительной влажности от 40 до 60 %.
2. Перед монтажом Столешницы МАССИВ, особенно в зимний период, рекомендуется недельная акклиматизация древесного массива. Поэтому рекомендуется приобретать продукцию заранее.
4. Хранить Столешницу необходимо в горизонтальном положении на трёх и более поперечных подкладках (две необходимо класть по краям, остальные посередине).
3. Не допускается установка верстака со Столешницей МАССИВ ближе, чем 1,5 метра от нагревательных приборов и батарей отопления. Резкие колебания температуры могут привести к появлению деформации и трещин.

При несоблюдении правил хранения и эксплуатации претензии по качеству товара не принимаются.

3. ИНСТРУКЦИЯ ПО СБОРКЕ.

3.1 При наличии экрана - сверлом Ø10 досверлить отверстия в столешнице для установки стоек экрана.

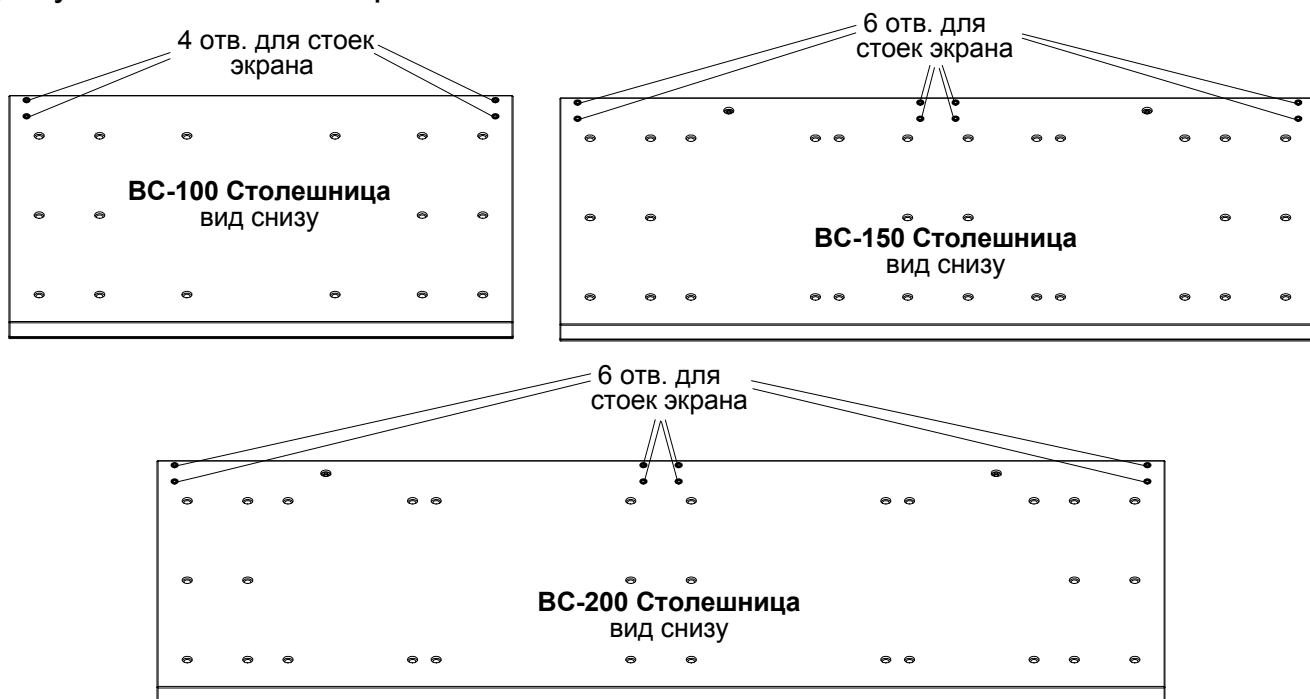

3.2 Установка опор.

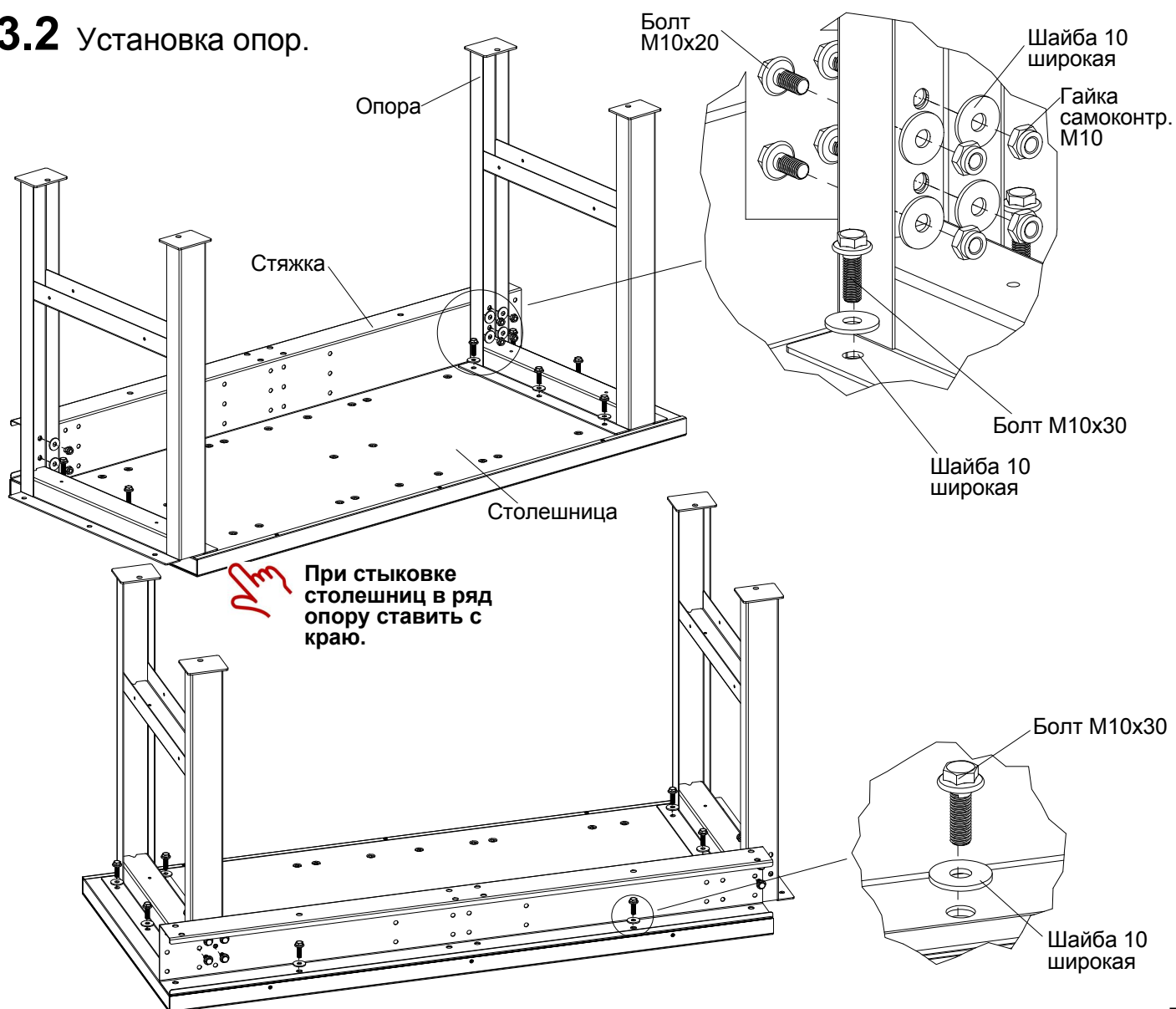

3.3 Установка BC-003 - до установки необходимо вынуть ящики.

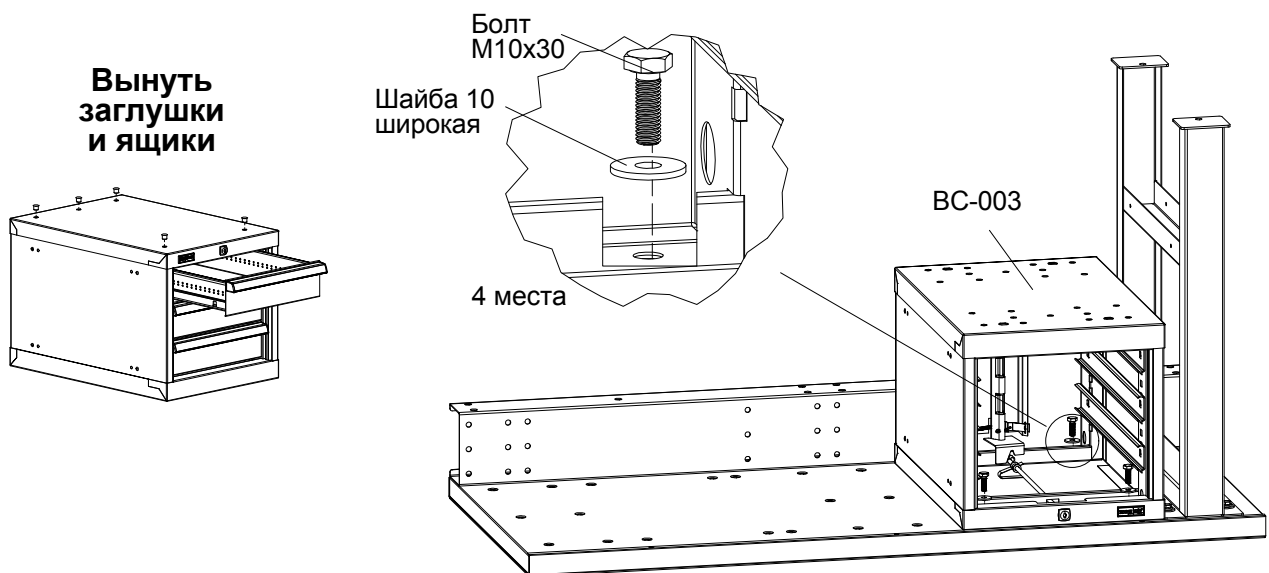

3.4 Установка BC-010/BC-015 - до установки BC-015 необходимо вынуть ящики. На BC-010/BC-015 установить соединитель (левый/правый) - **винты наживить** - не затягивать.

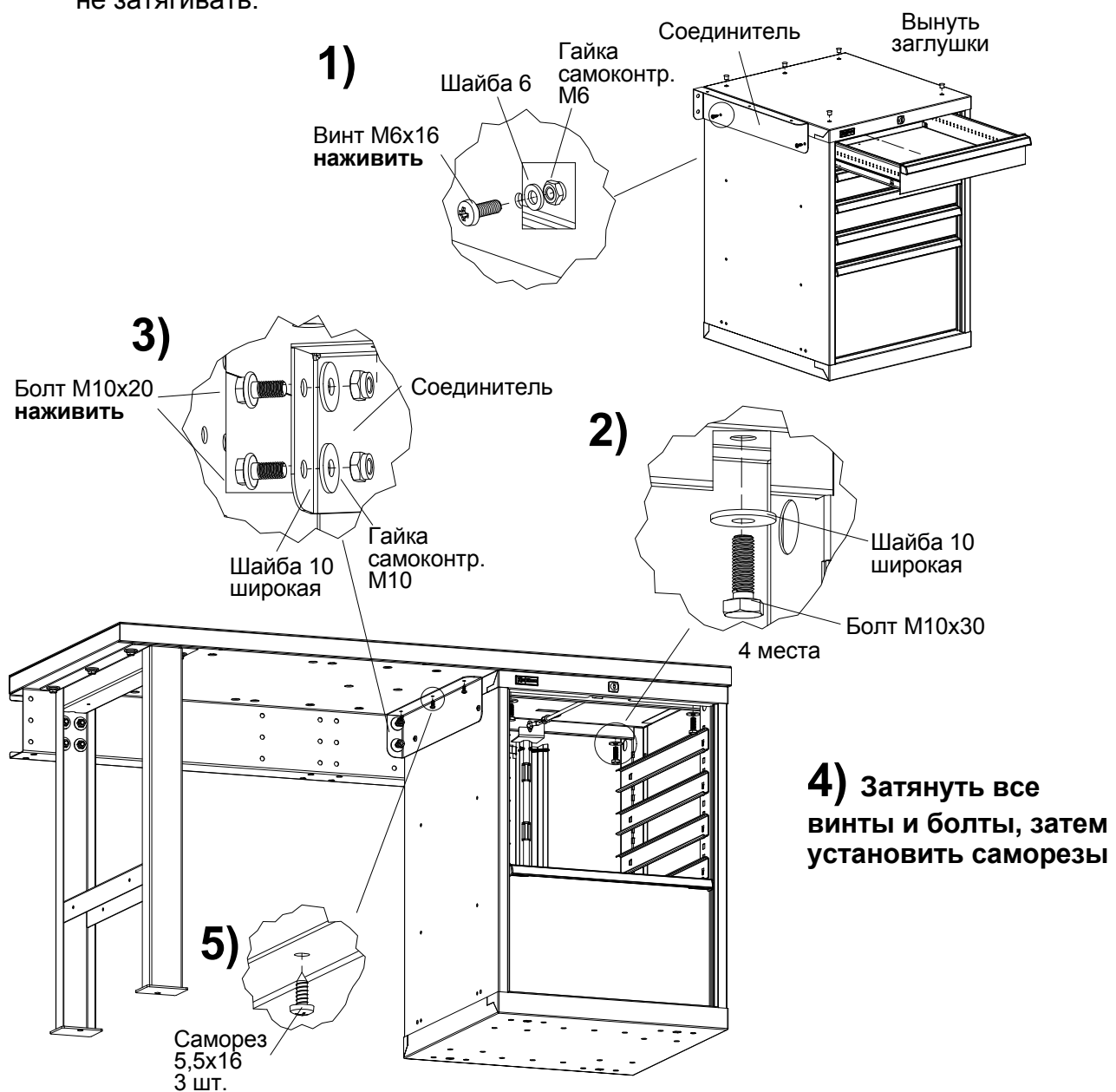

3.5 Установка полки нижней.

При креплении к ВС-015 - заранее вынуть нижний ящик.
При креплении к ВС-010 - заранее вынуть экраны боковые.

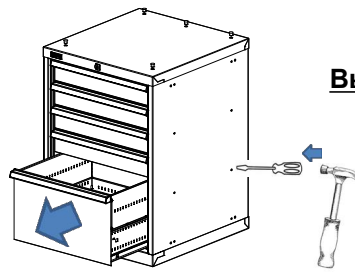
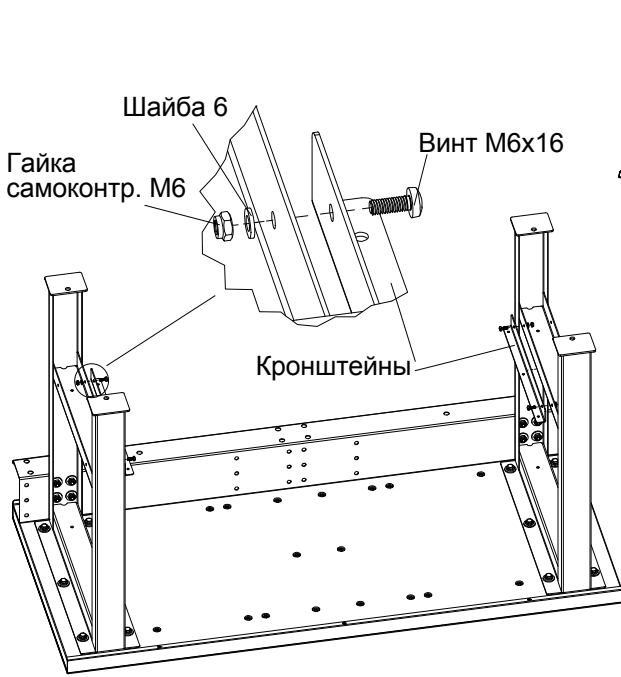

Выбить пукли

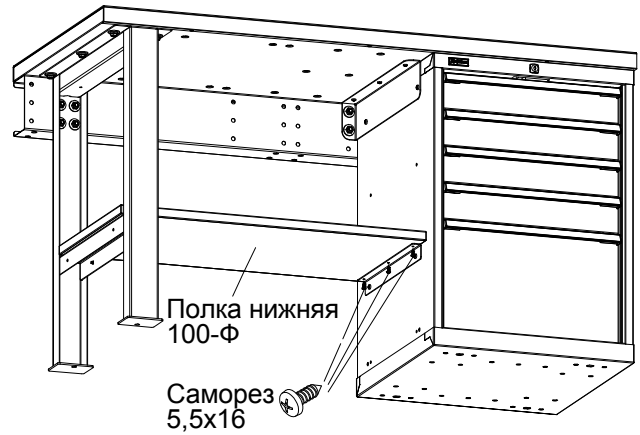
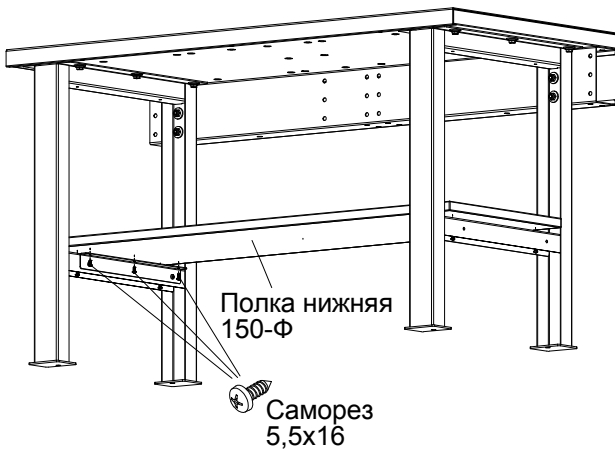
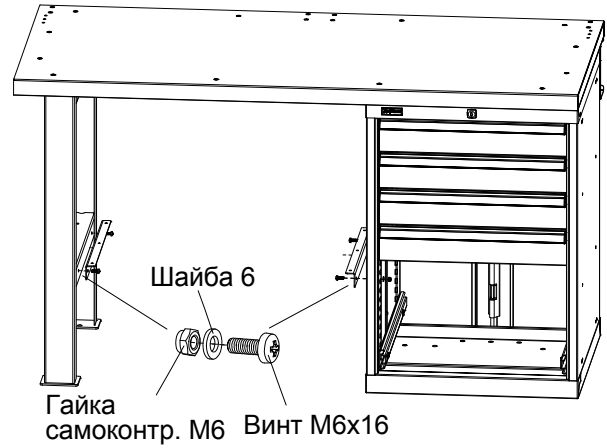

3.6 Установка стоек экрана.

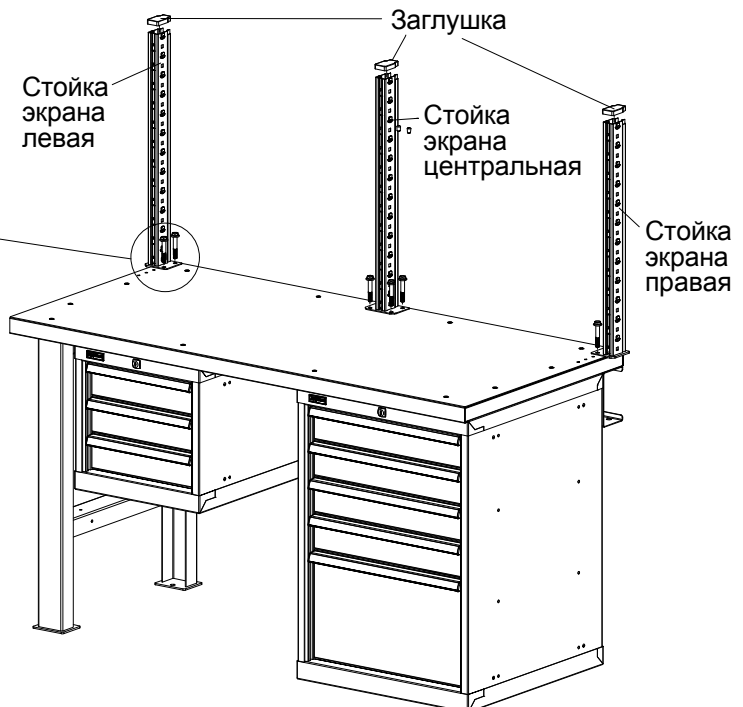
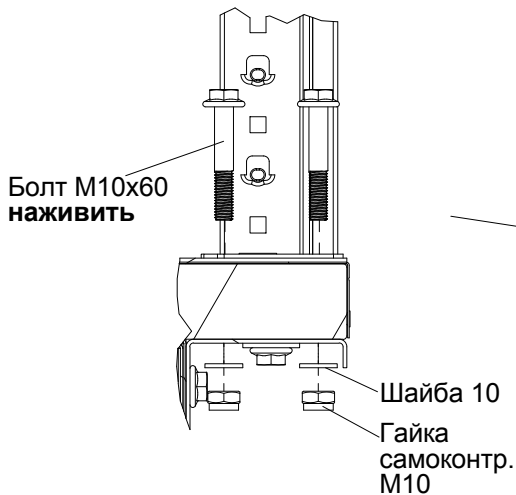

Болты наживить - не затягивать. Затянуть только после установки Короба для коммуникаций и Экрана.

3.7 Перед установкой Короба для коммуникаций и Экрана при необходимости отогнуть зацепы на стойках вручную, с помощью плоской отвёртки.

3.8 Установка короба для коммуникаций.

Короб завести **спереди** и установить в зацепы стоек, после фиксировать стопорными саморезами - по 2 места на короб.

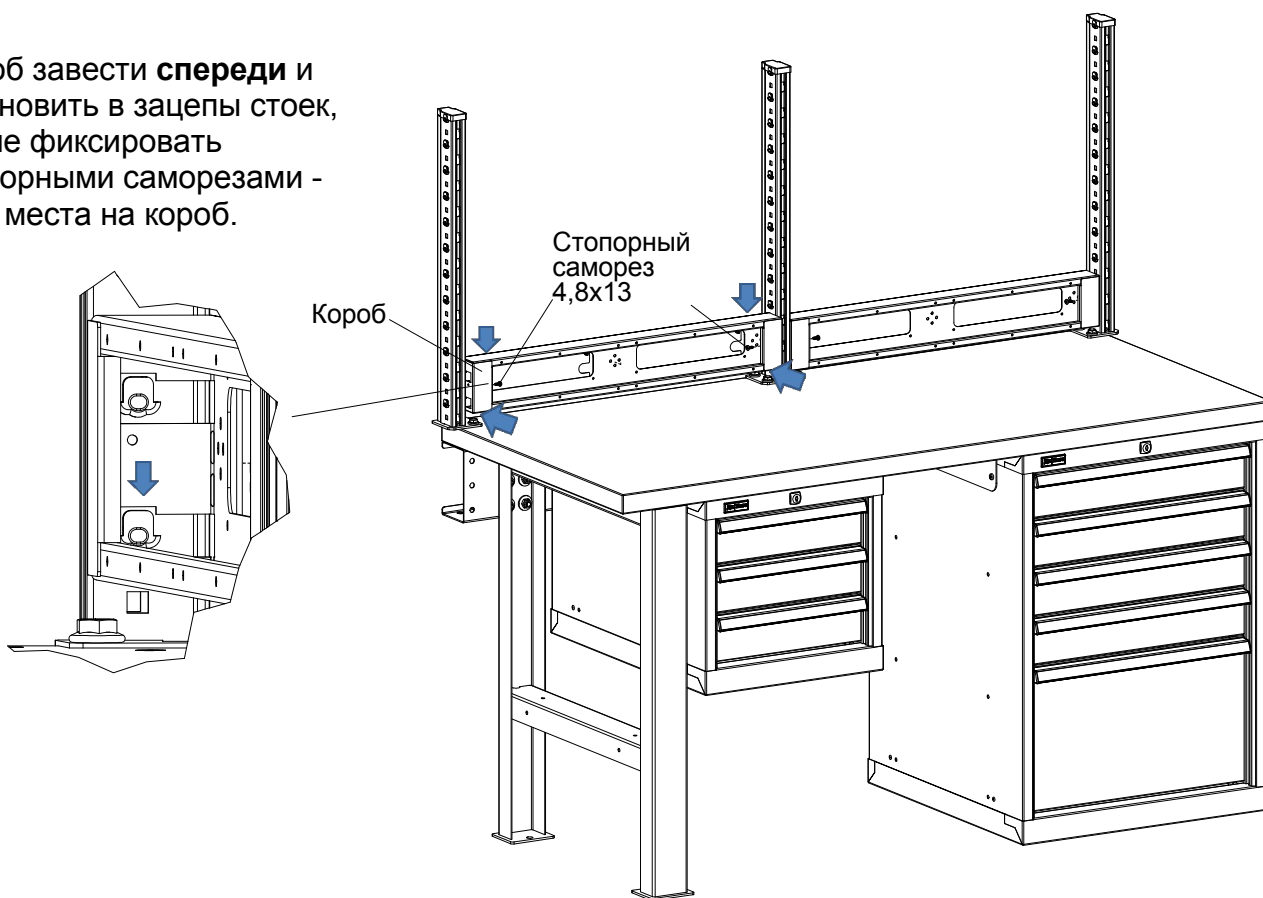

Наполнение Короба для коммуникаций



Короб для коммуникаций 075

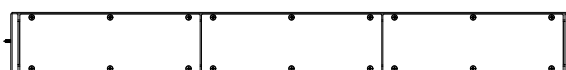

Короб для коммуникаций 100

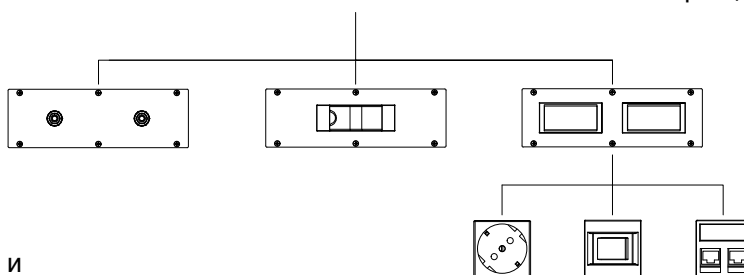

Вставка с 2 пневматическими БРС и цанговыми фитингами (шланг 10)

Вставка с дифавтоматом 16 А - 30 мА

Вставка с адаптерами под 4 розетки 45x45 мм

Отверстия под хомуты и заземление

Саморез 4,8x13

Выключатель 16А

Комплект сетевых розеток на 2 RJ45

Розетка 2P+E Schuko, 16A 250V

Саморез 4,8x13

Заглушка задняя

3.9 Установка экрана.

Экран завести в зацепы стоек, фиксировать саморезами 4,8x13 - по два места на экран.

После установки Экрана и Кабель-канала ЗАТЯНУТЬ Болты крепления стоек экрана!

В конце установить Упоры левый и правый.

1)

Саморез 4,8x13

Экран

Упор правый

3)

Стойка

Упор левый

Саморез 4,8x13

2) Затянуть крепление стоек

3.10 Установка консолей.

Болт M8x50

Гайка самоконтр. M8

Колсоль

Консоли крепить на стойках экрана через верхние квадратные отв.

Отверстия под хомуты

3.11 Сборка и установка освещения.

1) Соединить светильник с перекладиной.

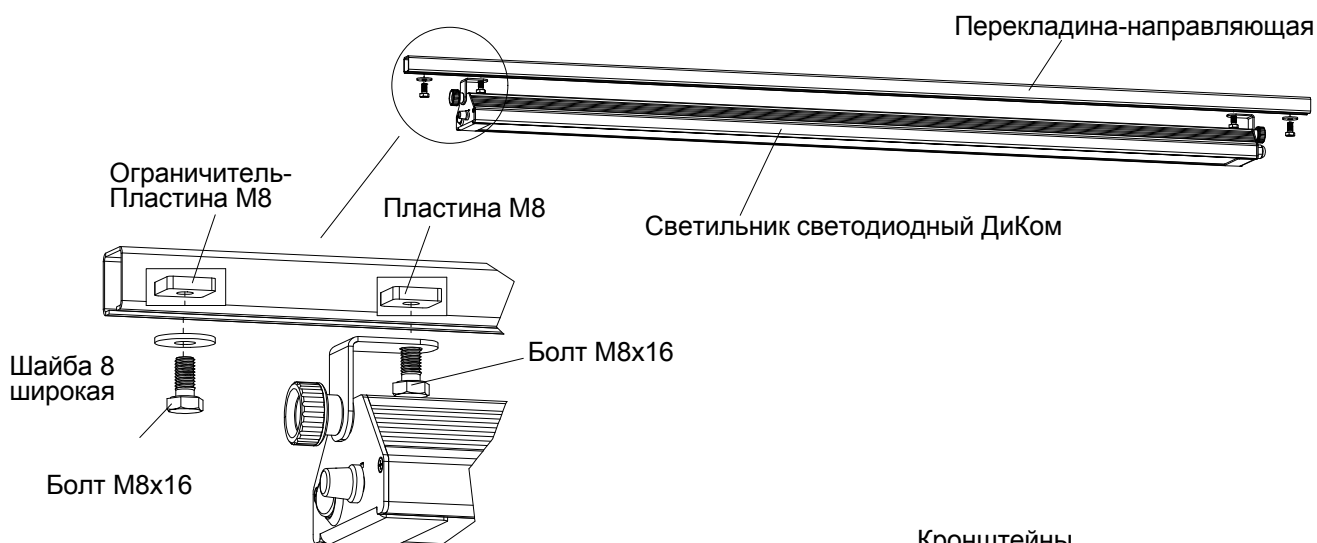

2) Соединить кронштейны, болты **НАЖИВИТЬ!**

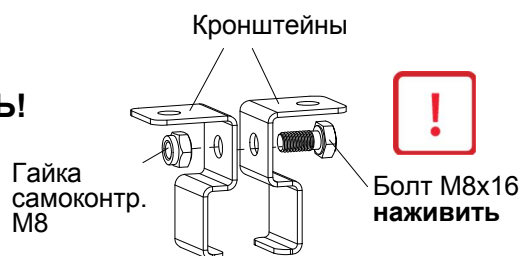

3) Кронштейны крепить к консолям.

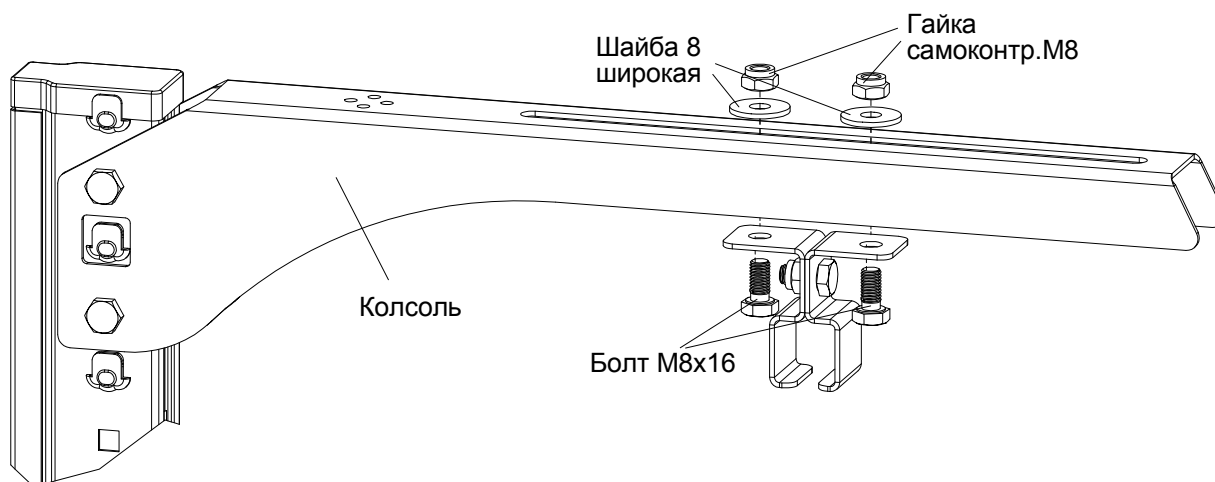

4) Завести перекладину в сборе со светильником в кронштейны. Установить заглушки. **После протянуть все метизы.**

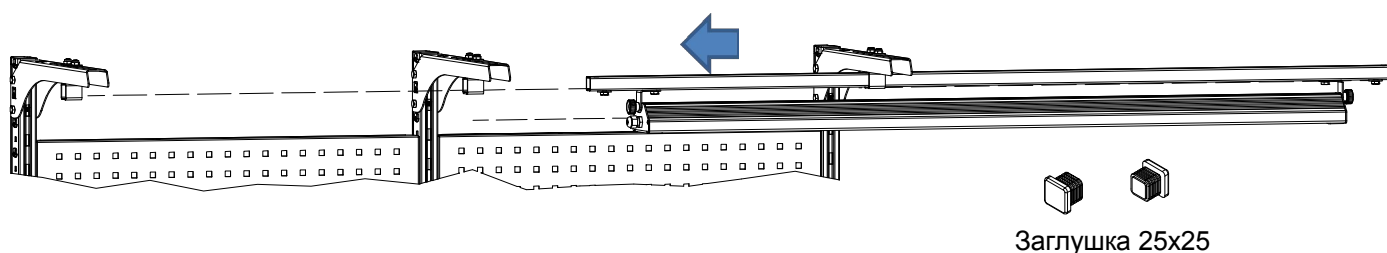

3.11 Установка бегунка.

1) Завести бегунок в перекладину-направляющую.

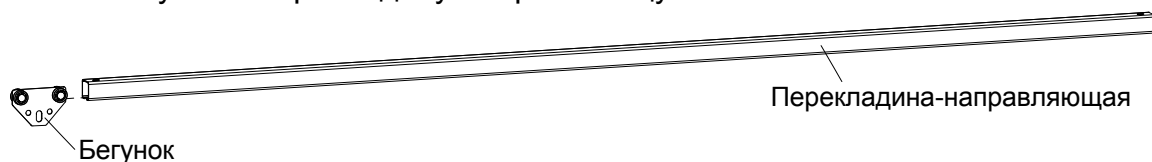

2) Установить пластины-ограничители.



3) Кронштейны соединить попарно. болты **НАЖИВИТЬ!**

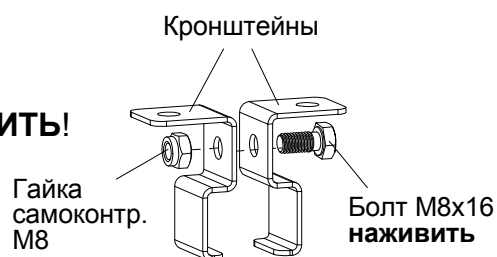

4) Установить кронштейны на консоли.

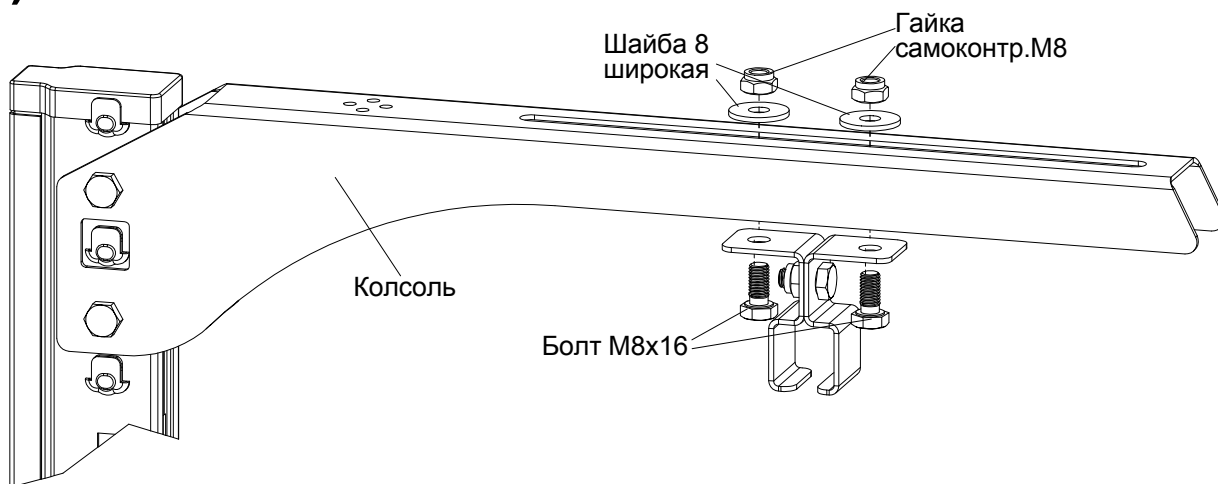

5) Завести перекладину-направляющую с бегунком в кронштейны.
Установить заглушки. **После протянуть все метизы.**

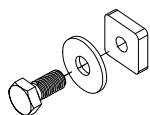
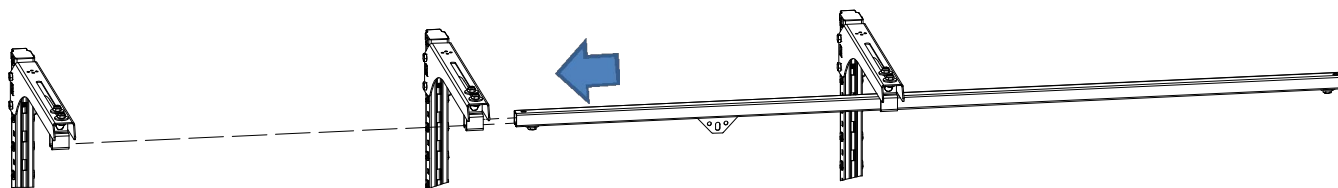

Установить необходимое количество ограничителей в требуемых местах.



Заглушка 25x25

3.13 Установка аксессуаров на экран.

Аксессуары на экран изготовлены на зацепах.

Завести зацепы в отверстия экрана, затем установить стопорные саморезы.



Схема сборки ВС Полки на экран



4. Характеристики

Габаритные размеры основных элементов			
Наименование	Высота, мм	Ширина, мм	Глубина, мм
BC-100-Ф/ ЦФ/ МФ/ МАССИВ Столешница	40	1000	700
BC-150-Ф/ ЦФ/ МФ/ МАССИВ Столешница	40	1500	700
BC-200-Ф/ ЦФ/ МФ/ МАССИВ Столешница	40	2000	700
Опора	800	160	600
Полка нижняя 100	25	480	860
Полка нижняя 150	25	480	1360
Полка нижняя 200	25	480	1860
Тумба инструментальная BC-003	400	412	600
Тумба инструментальная BC-010	800	565	600
Тумба инструментальная BC-015	800	565	600
Экран 100	476	966	35
Экран 075	476	716	35
Короб для коммуникаций 100	105	966	52
Короб для коммуникаций 075	105	716	52
Стойка экрана боковая 640	640	75	75
Стойка экрана боковая 1225	1225	75	75
Стойка экрана центральная 640	640	100	75
Стойка экрана центральная 1225	1225	100	75
Переключатель-направляющая 100	25	1000	25
Переключатель-направляющая 150	25	1500	25
Переключатель-направляющая 200	25	2000	25
Консоль	105	39	472
Светильник светодиодный ДиКом - 30.01.700	72	798	94
Светильник светодиодный ДиКом - 60.01.1300	72	1398	94
Бегунок	50	75	20
BC Полка на экран 075	120	750	330
BC Полка на экран 100	120	1000	330
Полка навесная на экран А4	69	454	250
Полка навесная на экран	69	454	160
Лоток навесной на экран А4	244	279	75
Лоток навесной на экран	104	279	75
Держатель для полотенец	92	384	125
Держатель для ключей	244	60(120)	35
Держатель для отвёрток	50	384	35
Крючок навесной на экран	60	25	50

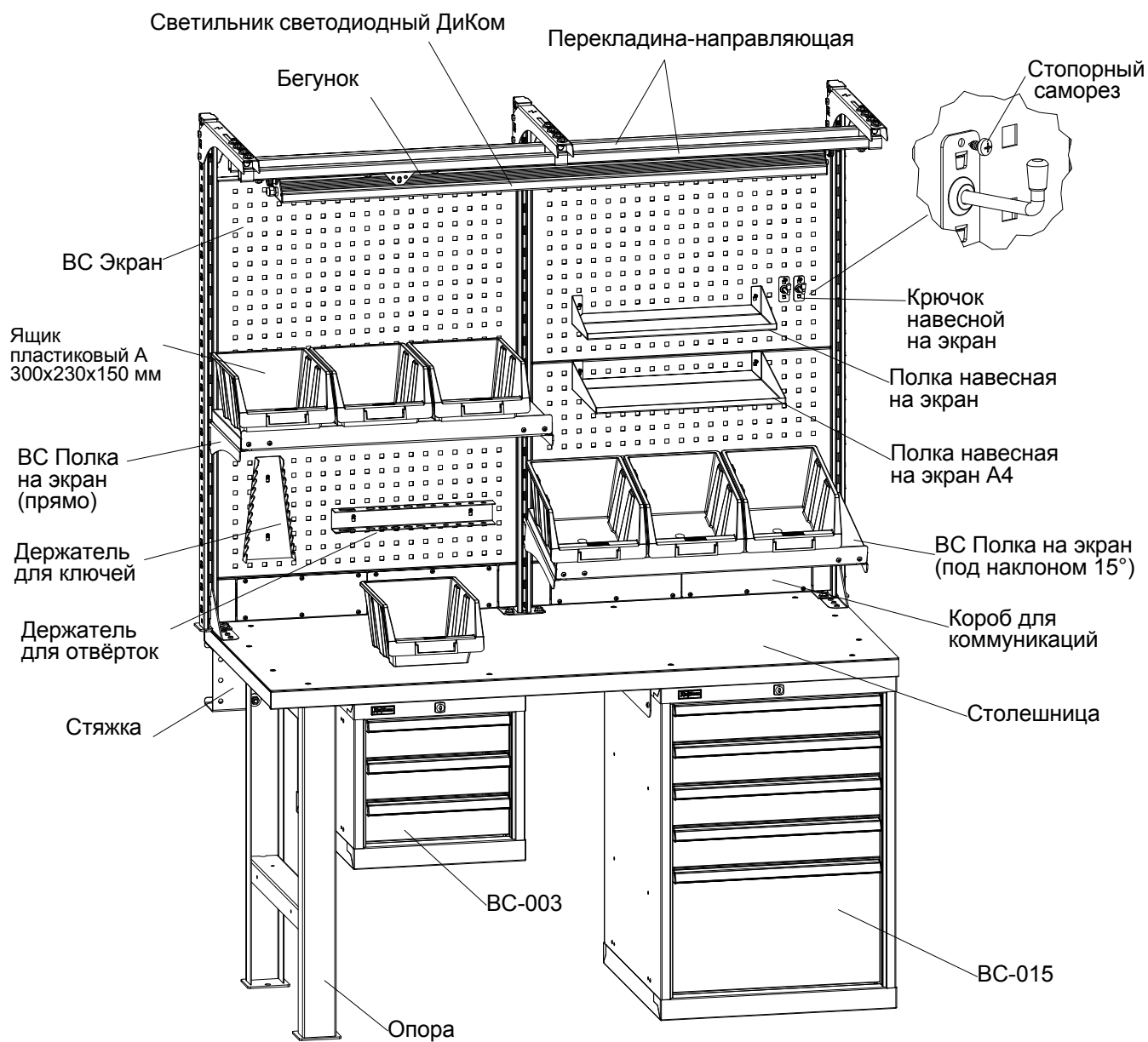
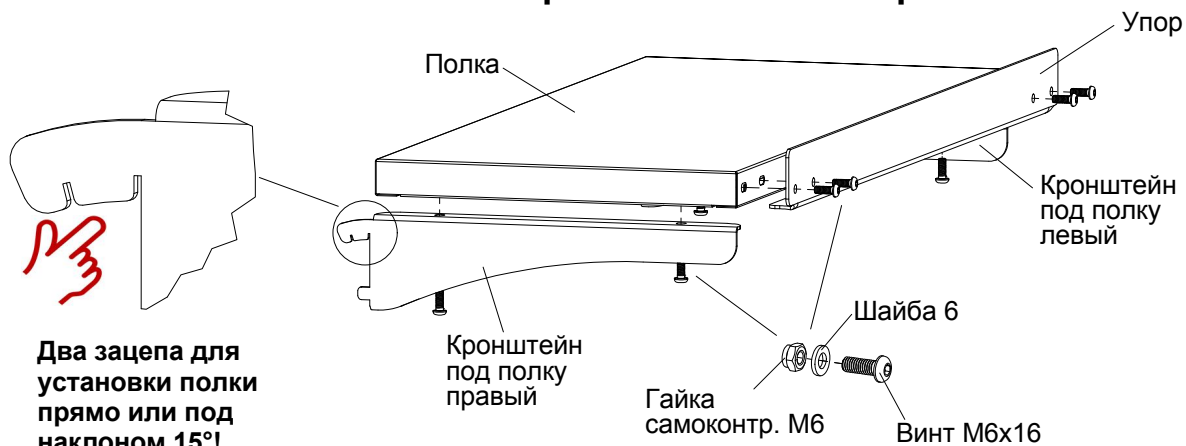
Возможно исполнение всех элементов и аксессуаров с антиэлектростатическими свойствами ESD.



5. Гарантии изготовителя

- 5.1. Изготовитель гарантирует исправную работу Верстака ДиКом BC при условии соблюдения Пользователем правил транспортировки, хранения, установки и эксплуатации.
- 5.2. Гарантийный срок службы изделия 60 месяцев (на комплектующие 12 месяцев) со дня продажи.
- 5.3. Гарантийный ремонт производится при наличии документов, подтверждающих покупку.

Внимание!

- 5.4. В случае нарушения работоспособности изделия по вине Пользователя (при механических повреждениях элементов, неправильной установке и эксплуатации, при использовании изделия не по назначению) гарантии не сохраняются.
- 5.5. При обнаружении дефектов производственного характера верстака необходимо вернуть продавцу для обмена. Обмен производится при наличии документов, подтверждающих покупку.

6. Нагрузки

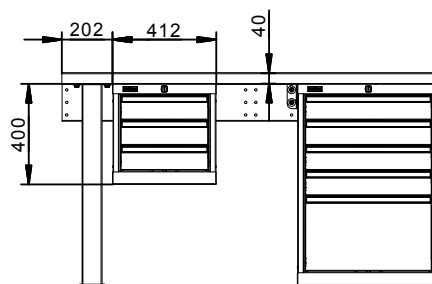
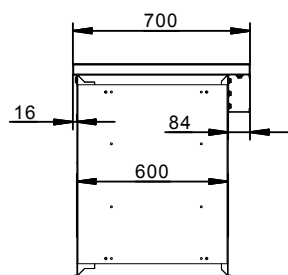

Максимально допустимая равномерно распределённая нагрузка, кг

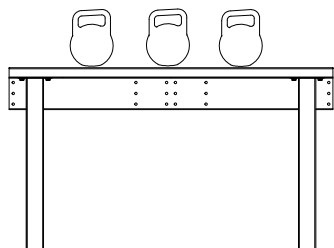

Столешница $\delta=40$ мм	1000 мм	1500 мм	2000 мм
Нагрузка, кг	2000	2000	2000

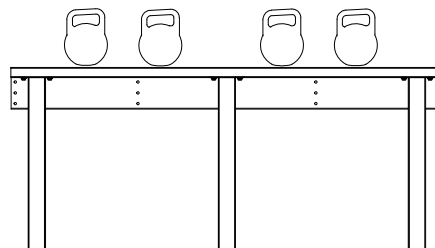

Столешница $\delta=40$ мм	1000 мм	1500 мм	2000 мм
Нагрузка, кг	-	3000	3000

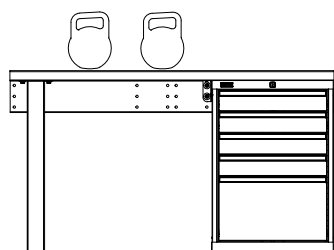

Столешница $\delta=40$ мм	1000 мм	1500 мм	2000 мм
Нагрузка, кг	-	2000	2000

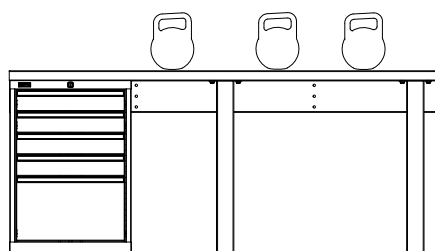

Столешница $\delta=40$ мм	1000 мм	1500 мм	2000 мм
Нагрузка, кг	-	3000	3000

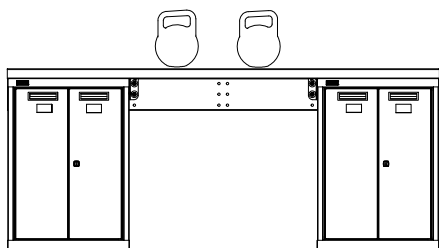

Столешница $\delta=40$ мм	1000 мм	1500 мм	2000 мм
Нагрузка, кг	-	3000	3000

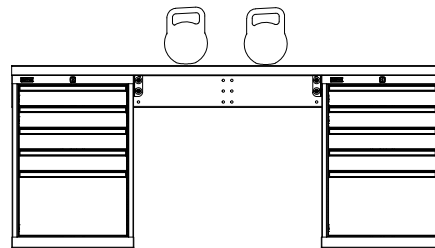

Столешница $\delta=40$ мм	1000 мм	1500 мм	2000 мм
Нагрузка, кг	-	3000	3000

Наименование	 Максимально допустимая равномерно распределённая нагрузка
ВС Экран	150 кг (включая нагрузку на консоль и аксессуары)
ВС Полка на экран	40 кг
Консоль	15 кг
Полка нижняя-Ф	80 кг

Варианты комплектации (модели)
Верстаков ДиКом ВС-100

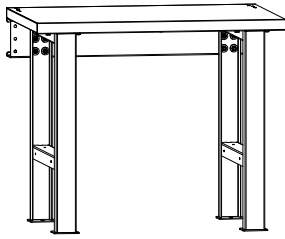

ДиКом ВС-100-01
(2000 кг)

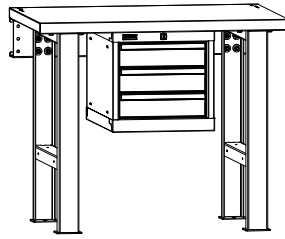

ДиКом ВС-100-02
(2000 кг)

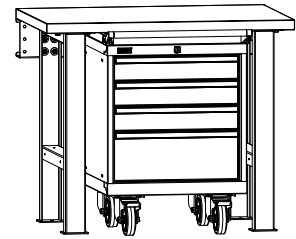

ДиКом ВС-100-01
+ВС-014 (комплектация)

Варианты комплектации (модели)
Верстаков ДиКом ВС-150

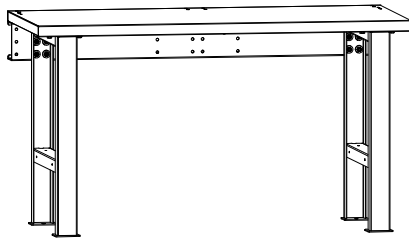

ДиКом ВС-150-01
(2000 кг)

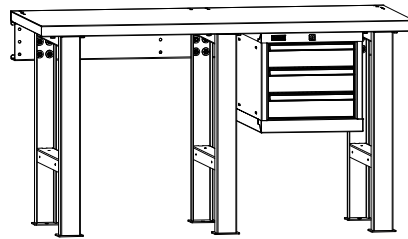

ДиКом ВС-150-02
(3000 кг)

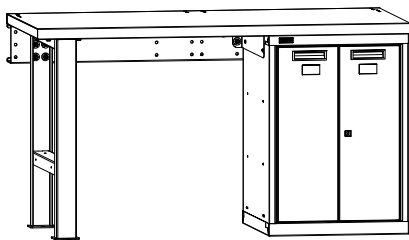

ДиКом ВС-150-03
(2000 кг)

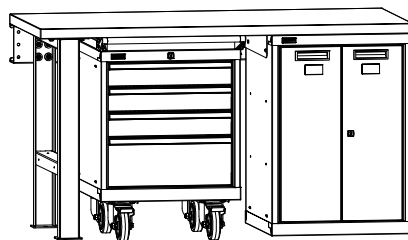

ДиКом ВС-150-03
+ ВС-014 (комплектация)

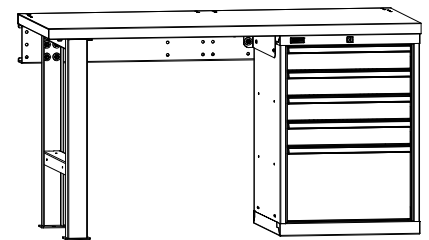

ДиКом ВС-150-04
(2000 кг)

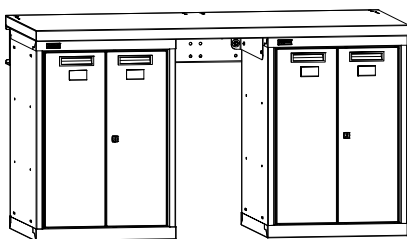

ДиКом ВС-150-05
(3000 кг)

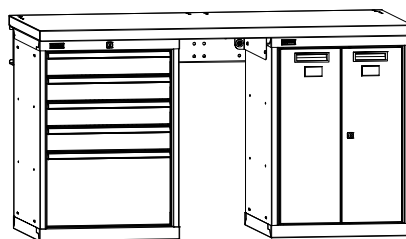

ДиКом ВС-150-06
(3000 кг)

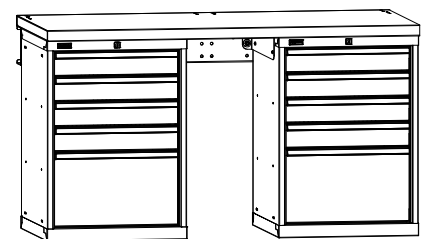

ДиКом ВС-150-07
(3000 кг)

Варианты комплектации (модели)
Верстаков ДиКом ВС-200

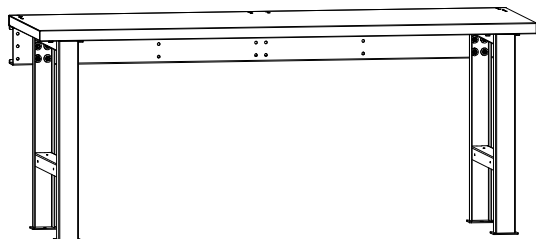

ДиКом ВС-200-01
(2000 кг)

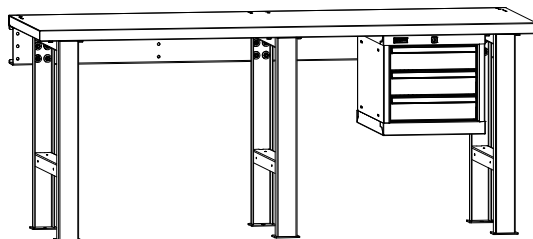

ДиКом ВС-200-02
(3000 кг)

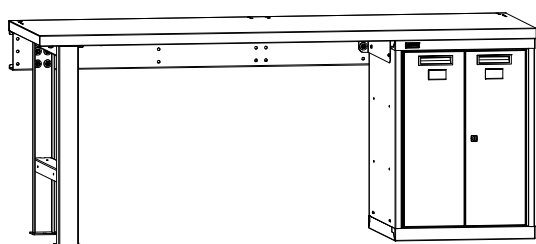

ДиКом ВС-200-03
(2000 кг)

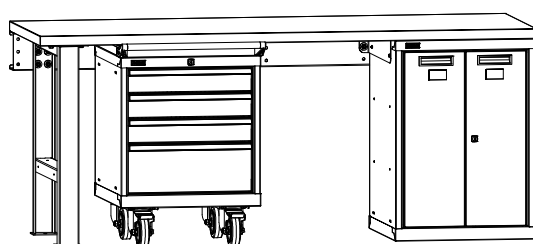

ДиКом ВС-200-03
+ ВС-014 комплектация

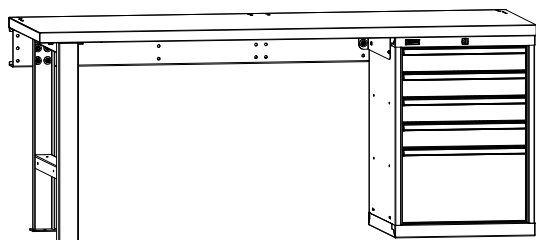

ДиКом ВС-200-04
(2000 кг)

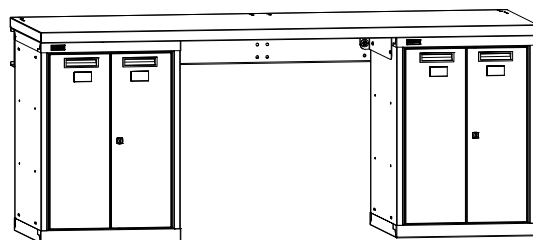

ДиКом ВС-200-05
(3000 кг)

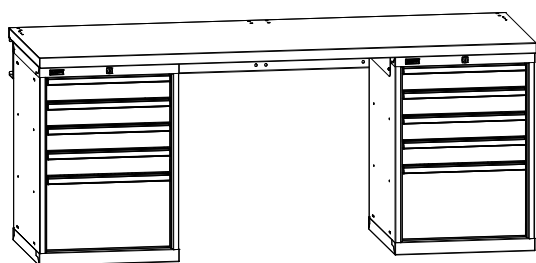

ДиКом ВС-200-06
(3000 кг)

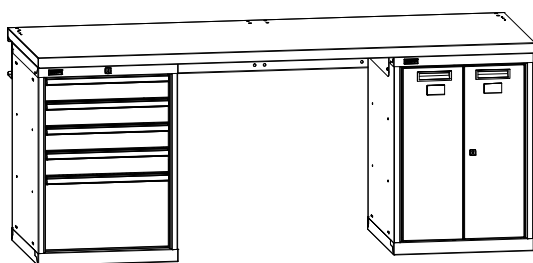

ДиКом ВС-200-07
(3000 кг)

Варианты комплектации (модели) ДиКом ВС Экранов

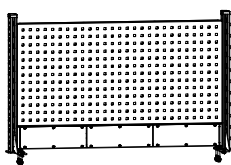

ДиКом ВС-100-Э1 Экран

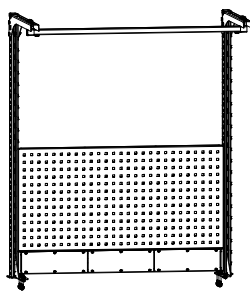

ДиКом ВС-100-Э2 Экран

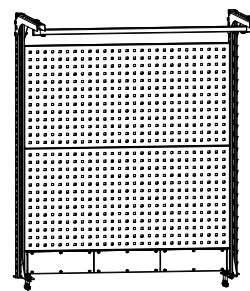

ДиКом ВС-100-Э3 Экран

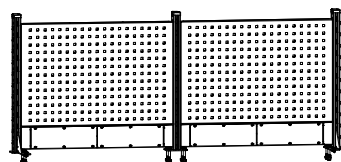

ДиКом ВС-150-Э1 Экран

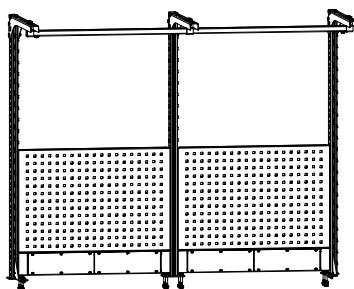

ДиКом ВС-150-Э2 Экран

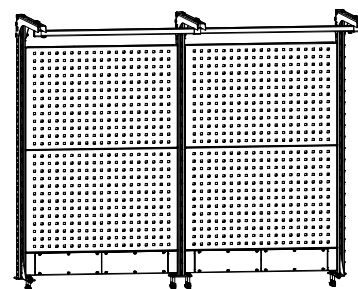

ДиКом ВС-150-Э3 Экран

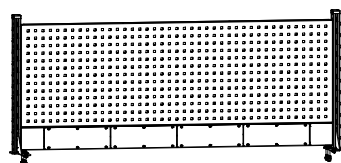

ДиКом ВС-150-Э4 Экран

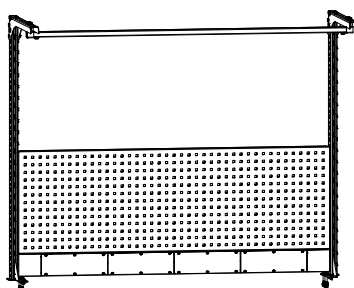

ДиКом ВС-150-Э5 Экран

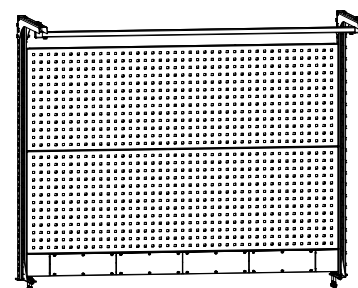

ДиКом ВС-150-Э6 Экран

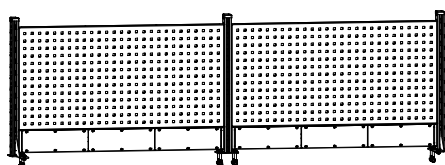

ДиКом ВС-200-Э1 Экран

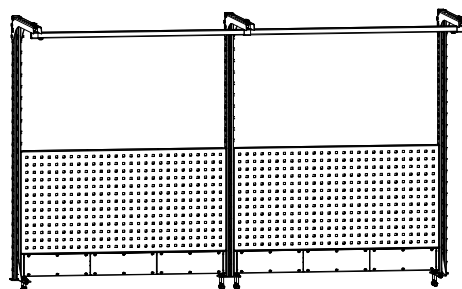

ДиКом ВС-200-Э2 Экран

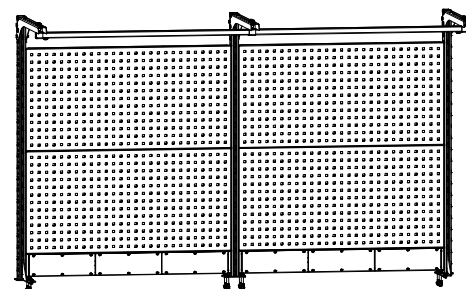

ДиКом ВС-200-Э3 Экран

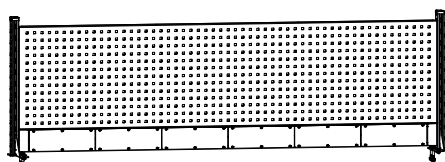

ДиКом ВС-200-Э4 Экран

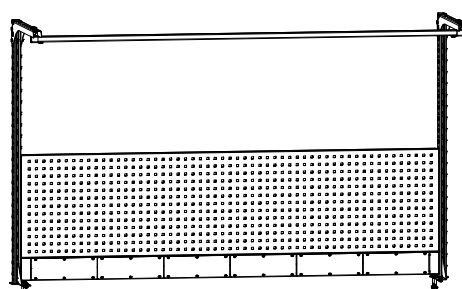

ДиКом ВС-200-Э5 Экран

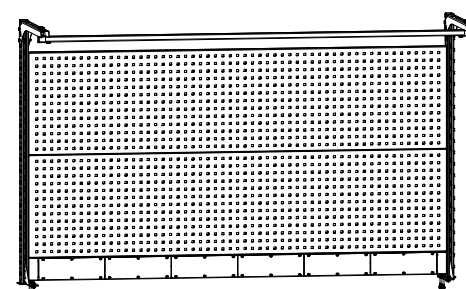

ДиКом ВС-200-Э6 Экран

Варианты размещения верстаков ДиКом ВС в ряд

