

ПАСПОРТ

Шкаф инструментальный
ДиКом ВЛ-052/Б
(Бюджетный вариант модели ВЛ-052)

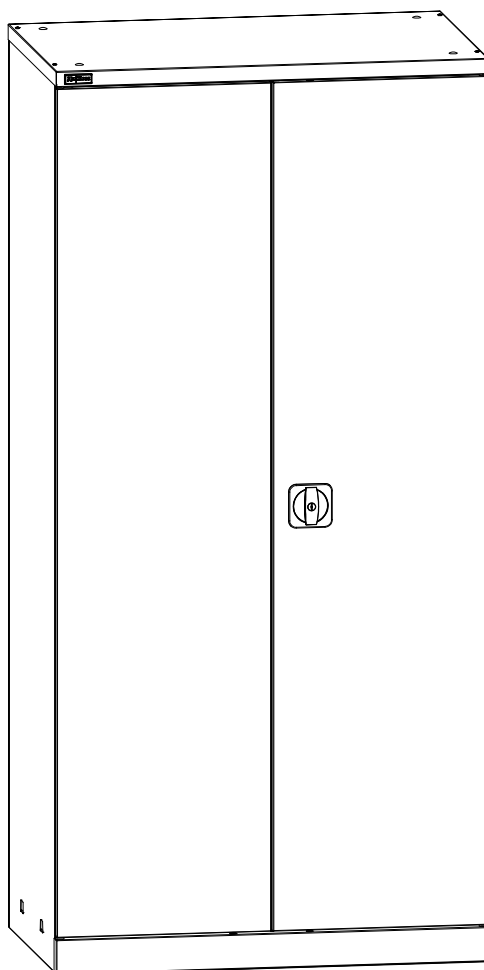

Дата _____ Контролёр ОТК _____ Упаковщик _____
изготовления

Санкт-Петербург

1. Общие сведения

1.1. Шкаф инструментальный ДиКом ВЛ-052/Б бюджетный вариант модели ВЛ-052, представляет собой сборно-разборную конструкцию. Внутреннее наполнение шкафа комплектуется по желанию Покупателя из следующих модулей:

- ВЛ-05/Б Экран перфорированный, с возможностью установки на него аксессуаров (полки, лотки, крючки, держатели инструмента);
- ВЛ-05/Б Ящик выдвжной;
- ВЛ-05/Б Полка;

Шкаф предназначен для производственных предприятий, ремонтных мастерских, гаражей и т.д. Используется для хранения инструмента и оснастки.

Изготовлен по ТУ 5620-002-31045953-2015.

1.2. Изготовитель: ООО "ДиКом-Сервис".

Адрес: Россия, 196655, г. Санкт-Петербург, Колпино, Сапёрный переулок, дом 3.

Электронный адрес: www.dikom.ru, shop.dikom.ru.

1.3. Предприятие-изготовитель оставляет за собой право вносить изменения в конструкцию изделия, не ухудшающие его потребительские свойства. При этом возможны изменения характеристик и комплекта поставки.

2. Шкаф инструментальный ДиКом ВЛ-052

| № | Наименование | Кол-во | Изображение | | | | |
|-----|-----------------------|--------|--|-----|-----------------------------|----|---|
| 1) | Стенка задняя левая | 1 |  | | | | |
| 2) | Стенка задняя правая | 1 |  | | | | |
| 3) | Боковина левая | 1 |  | | | | |
| 4) | Боковина правая | 1 |  | | | | |
| 5) | Крышка | 1 |  | | | | |
| 6) | Днище | 1 |  | | | | |
| 7) | Панель крепёжная | 1 |  | | | | |
| 8) | Панель нижняя | 1 |  | | | | |
| 9) | Дверь левая | 1 |  | | | | |
| 10) | Дверь правая | 1 |  | | | | |
| 11) | Тяга | 2 |  | | | | |
| 12) | Замок-ручка | 1 |  | 18) | Упор резиновый двусторонний | 2 |  |
| 13) | Петля пластиковая | 4 |  | 19) | Саморез 4,2x9,5 | 8 |  |
| 14) | Ось | 4 |  | 20) | Саморез 5,5x16 | 18 |  |
| 15) | Втулка | 4 |  | 21) | Винт М4x10 | 4 |  |
| 16) | Финсатор направляющей | 6 |  | 22) | Винт М6x12 | 4 |  |
| 17) | Заглушка 12 | 4 |  | 23) | Гайка-барашек М4 | 4 |  |
| | | | | 24) | Гайка самоконтр. М6 | 4 |  |
| | | | | 25) | Шайба 6 | 4 |  |



Модули внутреннего наполнения шкафа.

В комплект поставки не входят, приобретаются отдельно по желанию Покупателя.





ВЛ-05/Б Экран

| № | Наименование | Кол-во | Изображение |
|----|---------------|--------|--|
| 1) | ВЛ-05/Б Экран | 1 |  |

ВЛ-05/Б Полка цинк

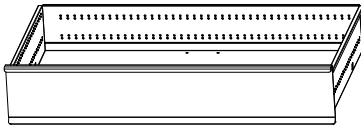
| № | Наименование | Кол-во | Изображение |
|----|---------------|--------|---|
| 1) | ВЛ-05/Б Полка | 1 |  |
| 2) | Опора | 4 |  |



ВЛ-05/Б Ящик

| № | Наименование | Кол-во | Изображение |
|----|------------------------|------------|---|
| 1) | ВЛ-05/Б Ящик | 1 |  |
| 2) | Кронштейн ящика левый | 1 | ВНИМАНИЕ! |
| 3) | Кронштейн ящика правый | 1 |  |
| 4) | Комплект направляющих | 1 комплект |  |
| 5) | Винт М5х12 | 8 |  |
| 6) | Заклёпка резьбовая М5 | 8 |  |

Аксессуары на экран

| № | Наименование | Изображение | № | Наименование | Изображение |
|----|----------------------------|--|----|--------------------------|--|
| 1) | Полка навесная на экран А4 |  Саморез 4,2x9,5 - 2 шт. | 5) | Держатель для полотенца |  Саморез 4,2x9,5 - 2 шт. |
| 2) | Полка навесная на экран |  Саморез 4,2x9,5 - 2 шт. | 6) | Держатель для ключей |  Саморез 4,2x9,5 - 2 шт. |
| 3) | Лоток навесной на экран А4 |  Саморез 4,2x9,5 - 2 шт. | 7) | Держатель для отвёрток |  Саморез 4,2x9,5 - 2 шт. |
| 4) | Лоток навесной на экран |  Саморез 4,2x9,5 - 2 шт. | 8) | Крючок навесной на экран |  по 5 шт. в комплекте Саморез 4,2x9,5 - 1 шт. |

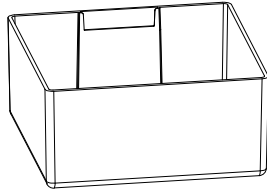
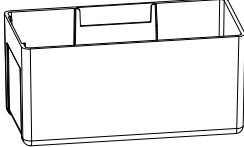
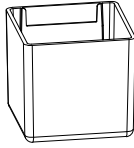
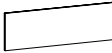
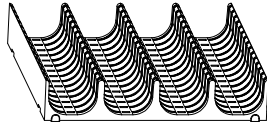
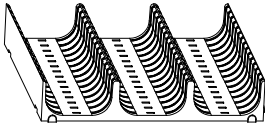
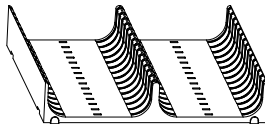
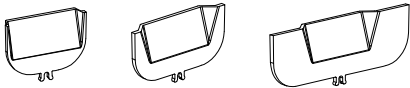
Лотки пластмассовые - приобретаются комплектами по желанию покупателя.

| № | Наименование | Кол-во штук на 1 ВЛ-05/Б Ящик | Изображение |
|---|---|--|---|
| 1 | Лоток пластмассовый 150x150 | 15 *Комплект-01 (9 шт.) *Комплект-02 (16 шт.) |  |
| 2 | Лоток пластмассовый 75x150 | 30 *Комплект-01 (18 шт.) *Комплект-02 (32 шт.) |  |
| 3 | Лоток пластмассовый 75x75 | 60 *Комплект-01 (36 шт.) *Комплект-02 (64 шт.) |  |
| 4 | Держатель этикеток для лотков (10 шт.) | *комплект 10 шт. |  |
| 5 | Лоток пластмассовый d33 | 15 *Комплект-01 (9 шт.) *Комплект-02 (16 шт.) |  |
| 6 | Лоток пластмассовый d45 | 15 *Комплект-01 (9 шт.) *Комплект-02 (16 шт.) |  |
| 7 | Лоток пластмассовый d70 | 15 *Комплект-01 (9 шт.) *Комплект-02 (16 шт.) |  |
| 8 | Перегородка d33 / d45 / d70 (10 шт.) | *комплект 10 шт. |  |
| 9 | Держатель этикеток для перегородок d (10 шт.) | *комплект 10 шт. |  |

3. ИНСТРУКЦИЯ ПО СБОРКЕ

3.1 Соединить стенки задние.

4 шт.
Саморез
5,5x16

Стенка
задняя левая

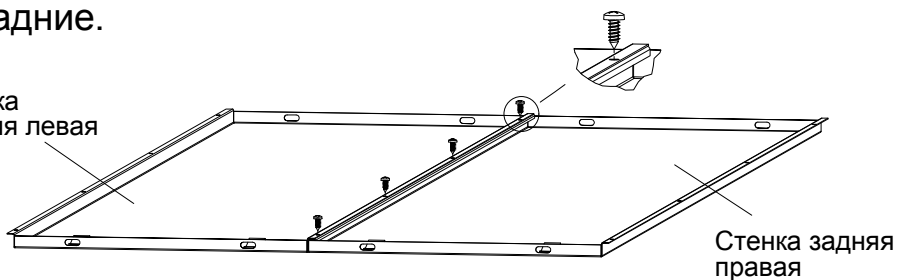

Стенка задняя
правая

3.2 Крепить боковины.

8 шт.
Саморез
5,5x16

Боковина
левая

Боковина
правая

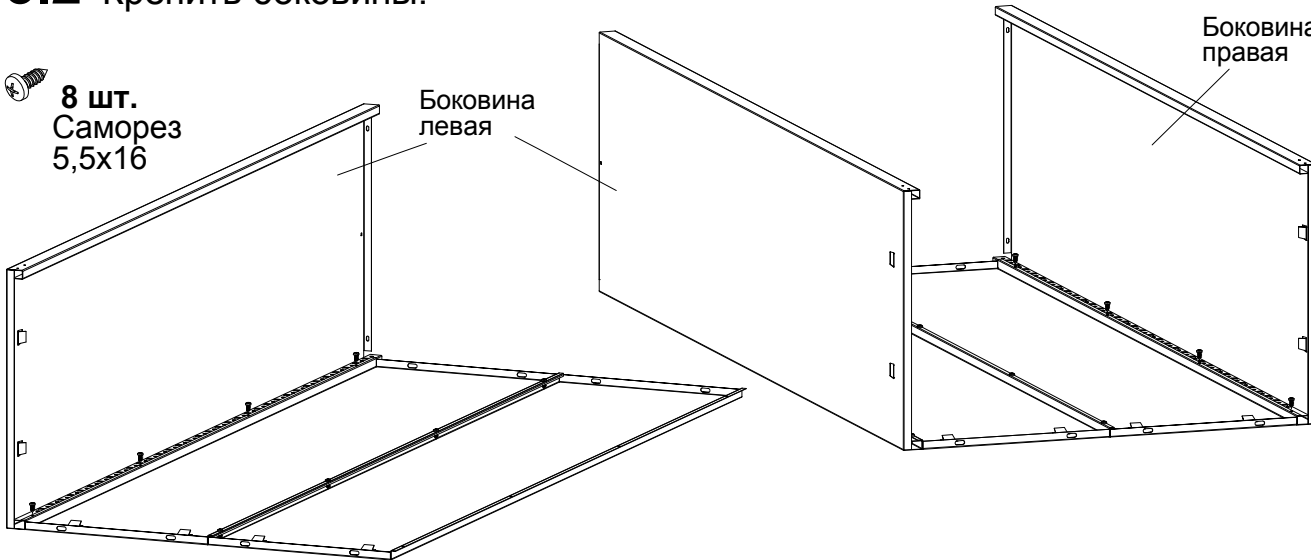

3.3 Установка крышки.

4 шт.
Заглушка 12

2 шт.
Фиксатор
направляющей

2 шт.
Втулка

Крышка

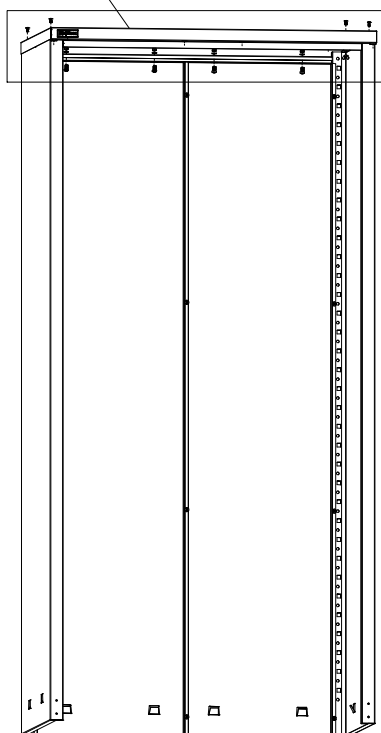

4 шт.
Винт М4х10

4 шт.
Гайка-барашек М4

4 шт.
Винт М6х12

4 шт.
Шайба 6

4 шт.
Гайка
самоконтр. М6

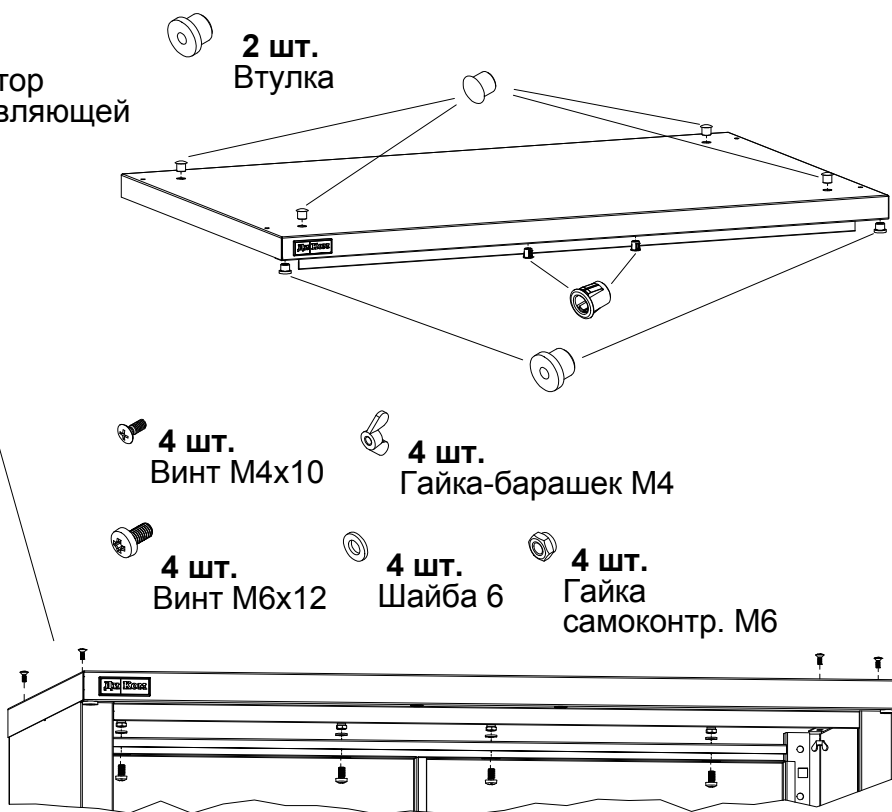

3.4 Установить панель крепёжную, затем днище и панель нижнюю.

 6 шт.
Саморез
5,5x16

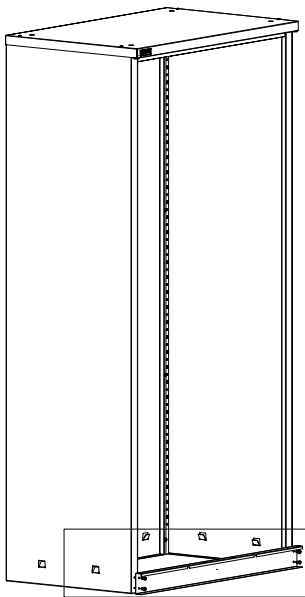

1)

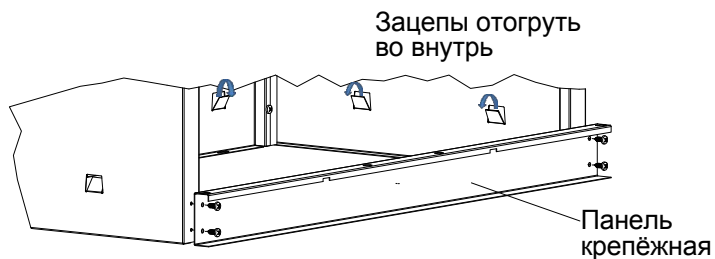

2)

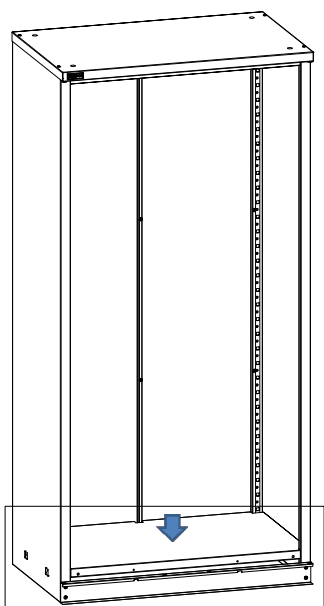

3)

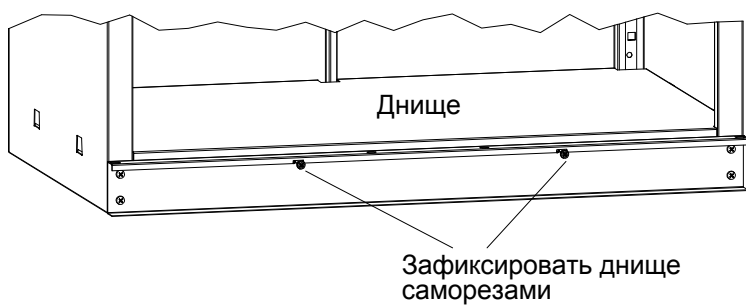

4)

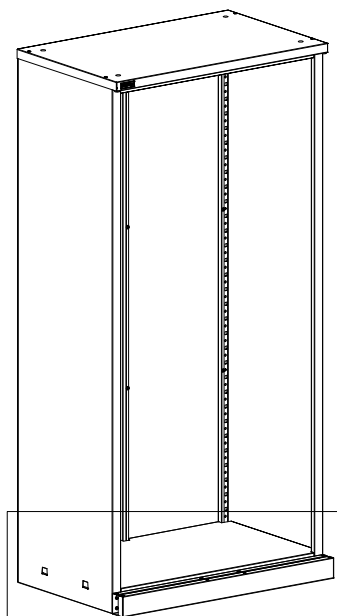
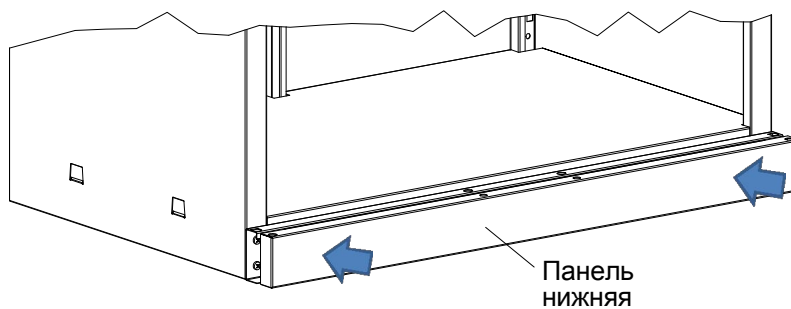

 2 шт.
Втулка

 2 шт.
Фиксатор
направляющей

5)

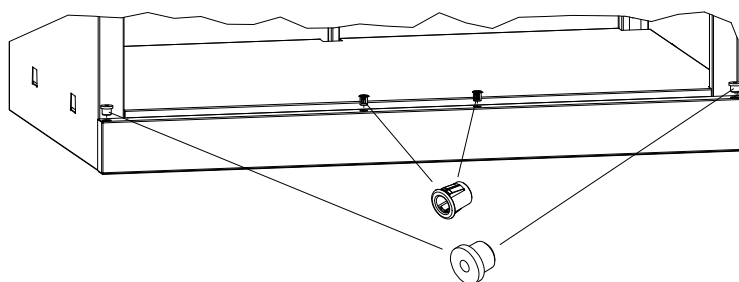

3.5 Установка ящика.

ВНИМАНИЕ!

Левый кронштейн
отмечен квадратом □.

Установить заклёпки

8 шт.
Заклёпка
резьбовая М5

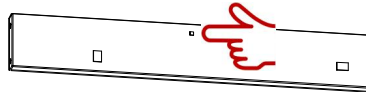
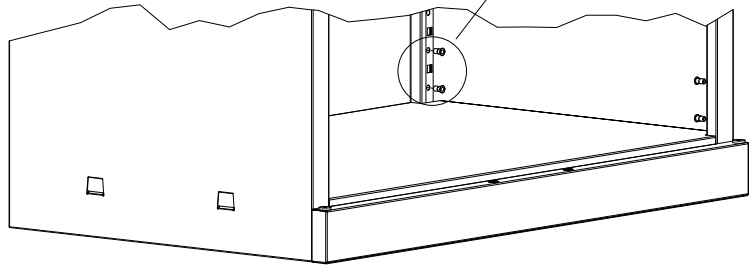
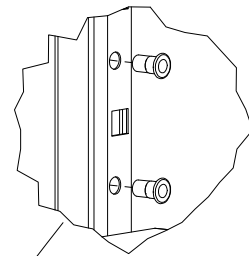

ВНИМАНИЕ!
Левый кронштейн
отмечен квадратом □.

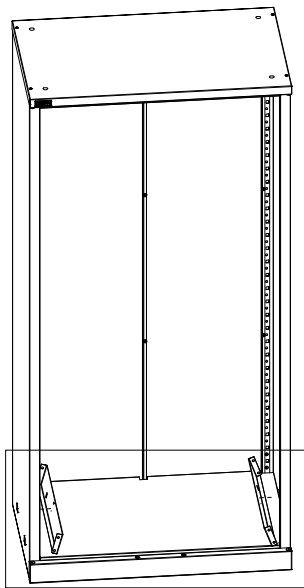

8 шт.
Винт М5х12

Установить направляющие

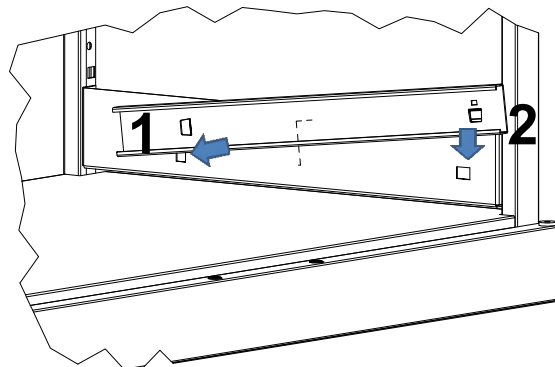
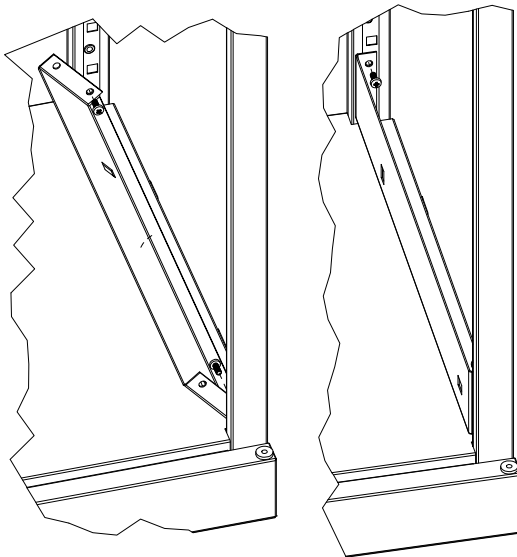

Установить ящик на направляющие

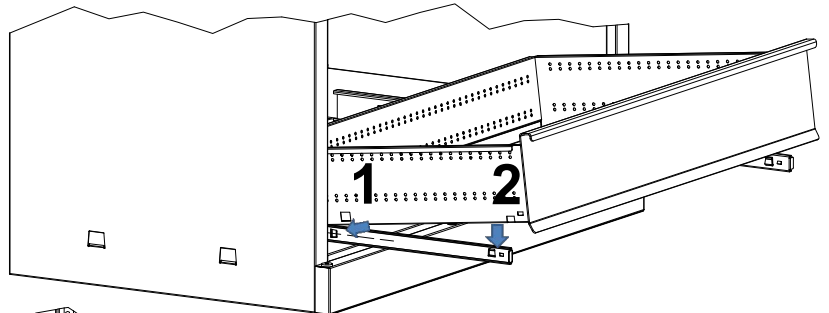

Завести ящик

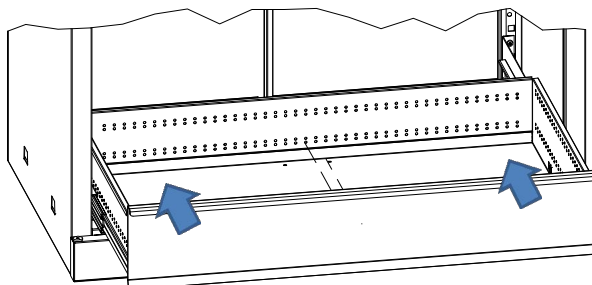

Установку ящиков в шкаф начинать
с нижнего ящика.

3.6 Установка полок.

Полка держится на опорах.
Опоры завести в круглые отверстия на боковинах.

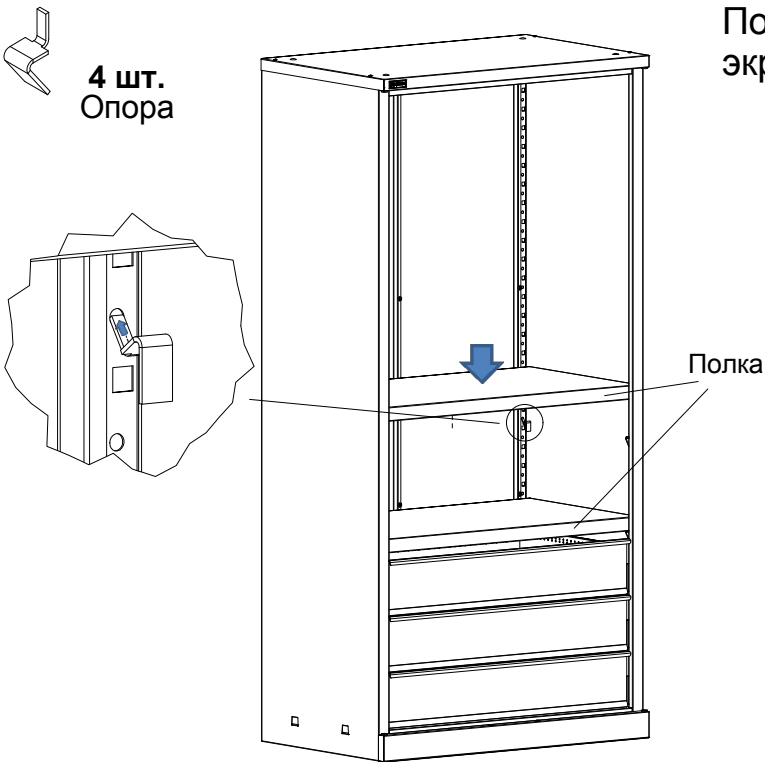

3.7 Установка экрана.

Экран устанавливается на зацепы.
Завести зацепы экрана в прямоугольные отверстия на боковинах.
Последовательность установки экранов снизу-вверх.

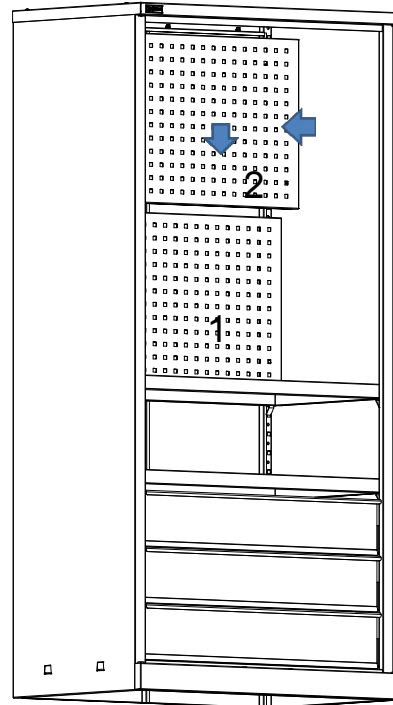

3.8 Сборка дверей.

4 шт.
Петля
пластиковая

8 шт.
Саморез
4,2x9,5

2 шт.
Фиксатор
направляющей

2 шт.
Упор резиновый
двусторонний

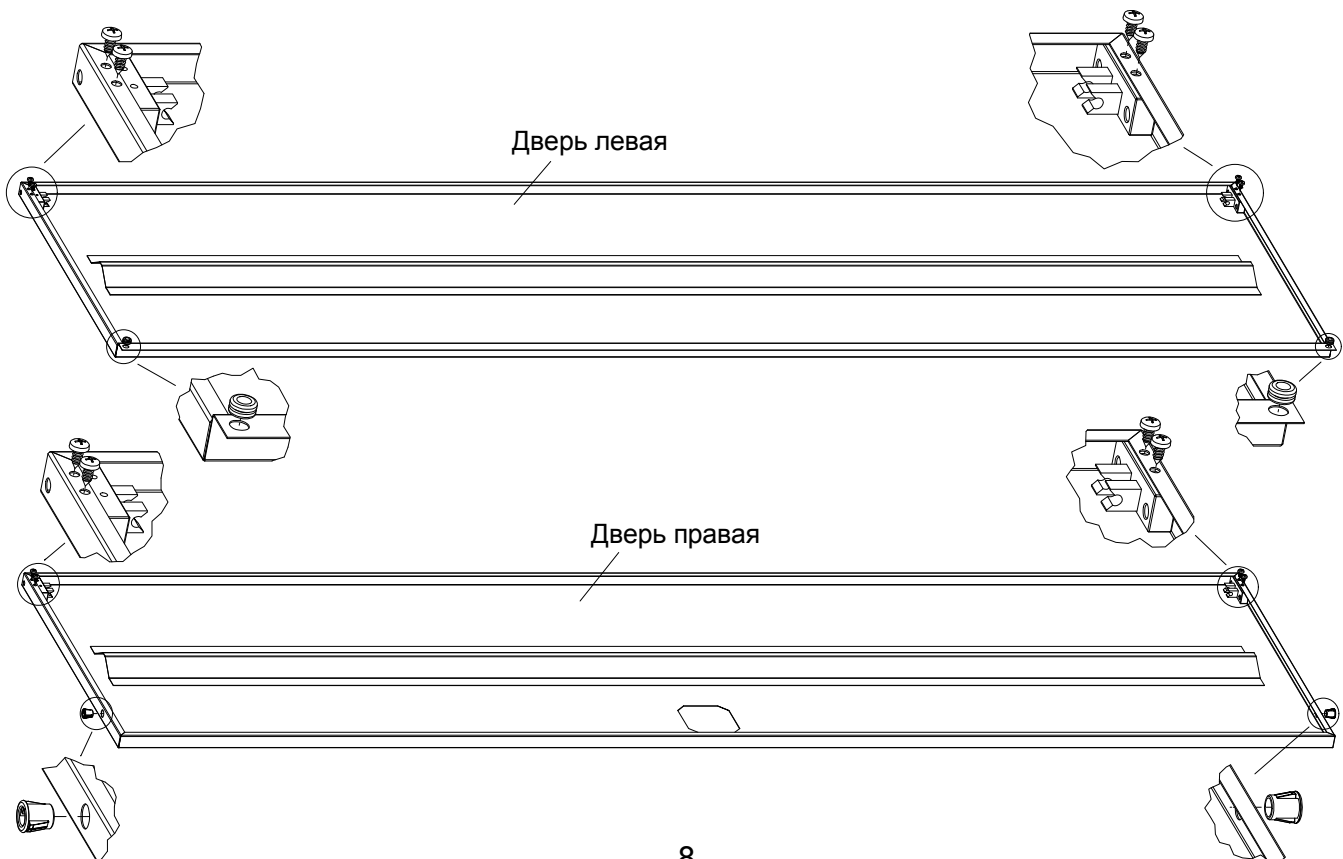

3.9 Установить двери и замок, тяги.

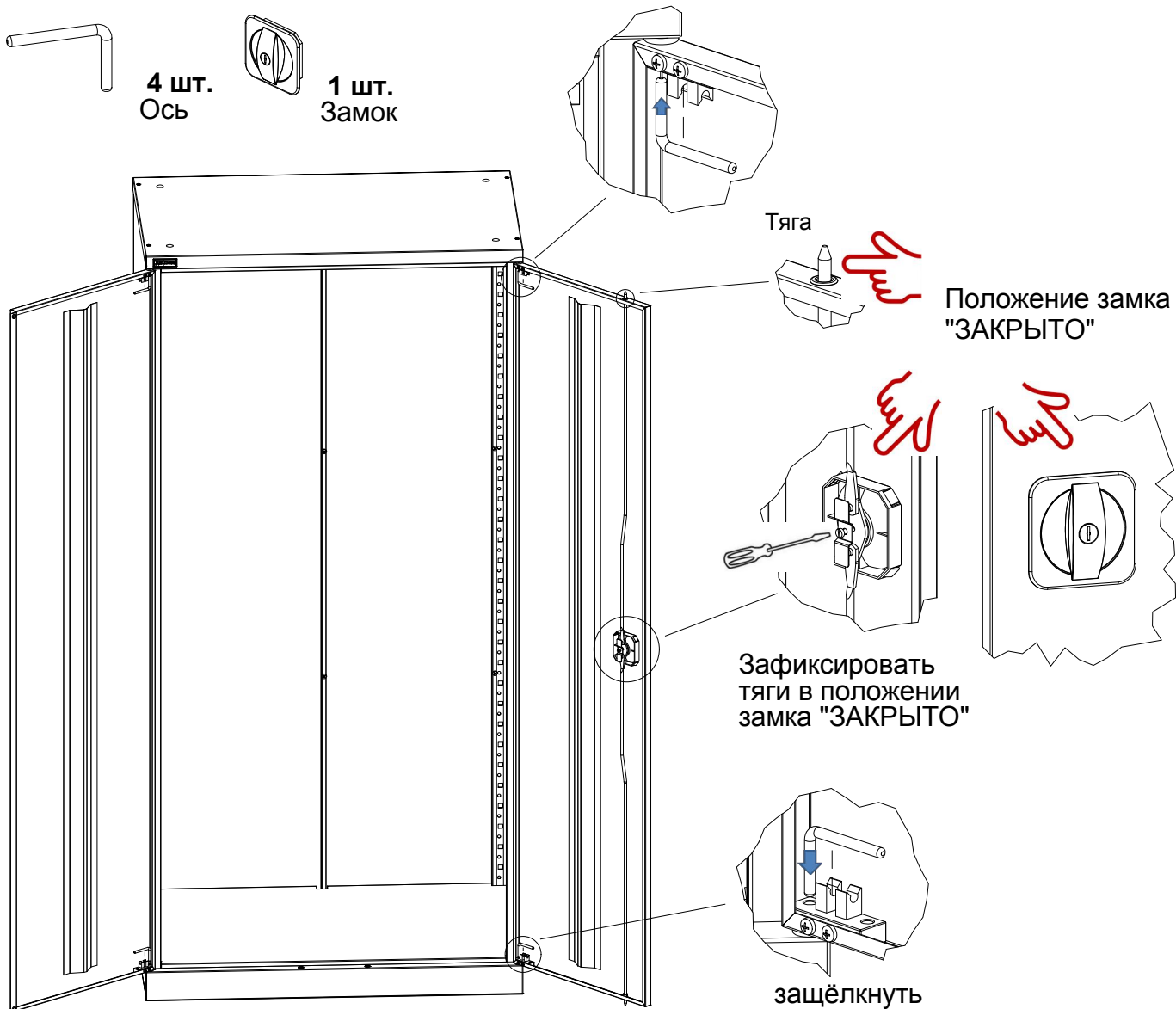

3.10 Установка аксессуаров на экран.

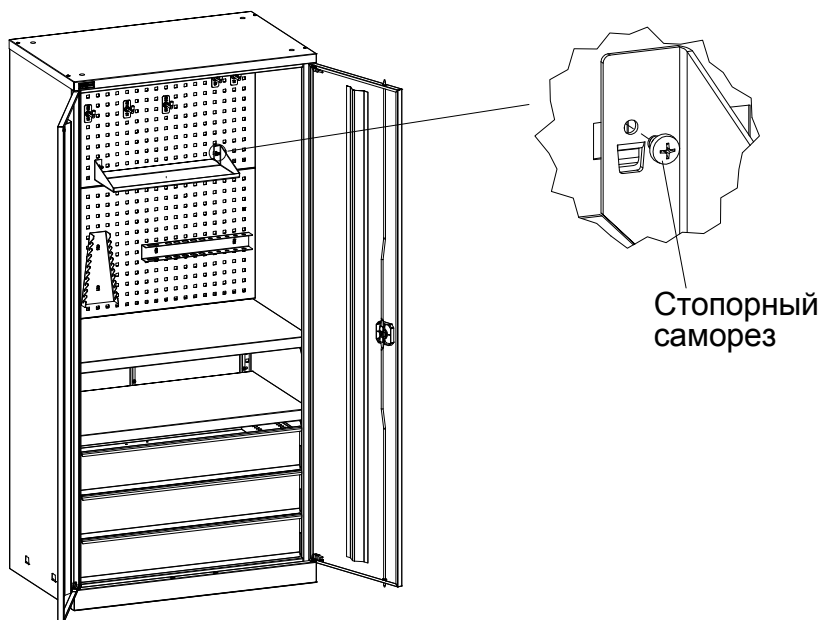

Аксессуары на экран изготовлены на зацепах.
Завести зацепы в отверстия экрана, затем установить стопорные саморезы.

4. Требования по безопасности



ВНИМАНИЕ! Заполнение ящиков осуществлять **снизу-вверх!**

Нагрузки

| Наименование |  Максимально допустимая равномерно распределённая нагрузка |
|--------------------------------|---|
| ВЛ-052/Б Шкаф инструментальный | 500 кг |
| ВЛ-05 Полка | 80 кг |
| ВЛ-05 Ящик | 50 кг |

5. Характеристики

| Габаритные размеры основных элементов | | | |
|---------------------------------------|------------|--------------|--------------|
| Наименование | Высота, мм | Ширина, мм | Глубина, мм |
| Шкаф ВЛ-052/Б | 1820 | 871 | 550 |
| ВЛ-05/Б Экран | 449 | 854 | 35 |
| ВЛ-05/Б Ящик | 148 | 765 (внутр.) | 460 (внутр.) |
| ВЛ-05/Б Полка | 37 | 865 | 485 |
| Полка навесная на экран А4 | 69 | 454 | 250 |
| Полка навесная на экран | 69 | 454 | 160 |
| Лоток навесной на экран А4 | 244 | 279 | 75 |
| Лоток навесной на экран | 104 | 279 | 75 |
| Держатель для полотенец | 92 | 384 | 125 |
| Держатель для ключей | 244 | 89 | 35 |
| Держатель для отвёрток | 89 | 384 | 35 |
| Крючок навесной на экран | 60 | 25 | 50 |

6. Гарантии изготовителя

- 6.1. Изготовитель гарантирует исправную работу шкафа инструментального при условии соблюдения Пользователем правил транспортировки, хранения, установки и эксплуатации.
- 6.2. Срок гарантийного обслуживания изделия 36 месяцев со дня продажи.
- 6.3. Гарантийный ремонт производится при наличии документов, подтверждающих покупку.

Внимание!

- 6.4. В случае нарушения работоспособности изделия по вине Пользователя (при механических повреждениях элементов, неправильной установке и эксплуатации, при использовании изделия не по назначению) гарантии не сохраняются.
- 6.5. При обнаружении дефектов производственного характера шкаф необходимо вернуть продавцу для обмена. Обмен производится при наличии документов, подтверждающих покупку.

Варианты внутренней комплектации шкафов ВЛ-052/Б

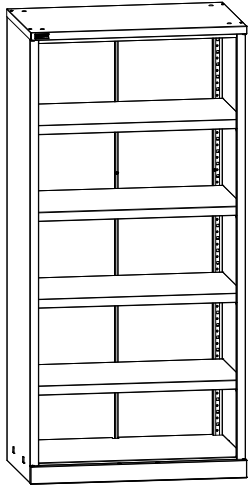

ВЛ-052/Б-01

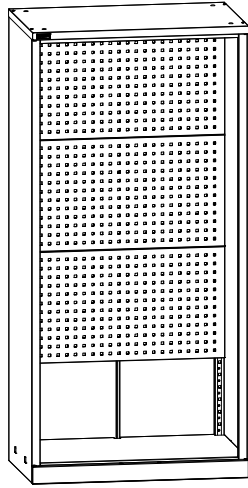

ВЛ-052/Б-02

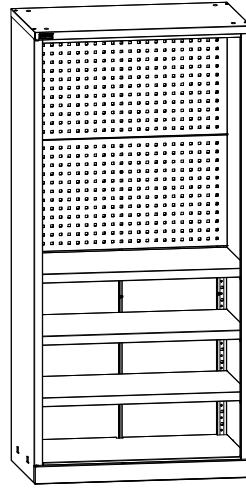

ВЛ-052/Б-03

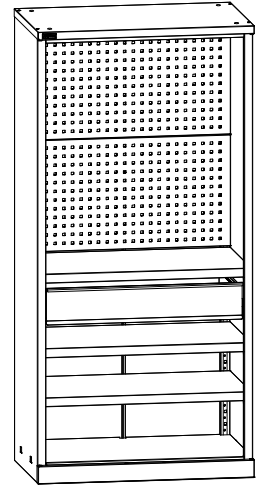

ВЛ-052/Б-04

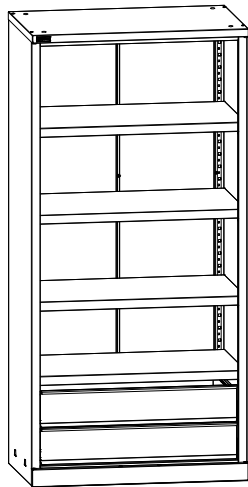

ВЛ-052/Б-05

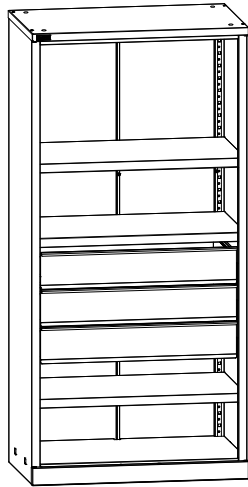

ВЛ-052/Б-06

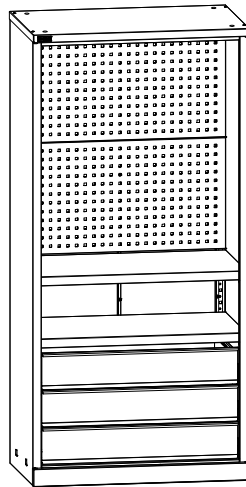

ВЛ-052/Б-07

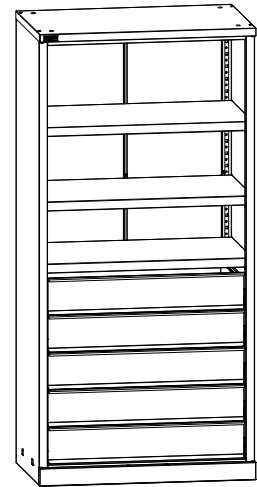

ВЛ-052/Б-08